



mminterier®



amadeo

P. 80-81

baret

P. 58-59

bob

P. 76

bunker

P. 21, 60-63

chaise-longue

P. 42-43

colombo

P. 78-79

el

P. 84-85

element

P. 18-23, 51, 56

element evo

P. 22-23

epsi

P. 46-47, 86-87

fleks

P. 72, 82, 84

fly

P. 58-59, 74-75

fuga

P. 9, 52

juun

P. 46-47

kruh

P. 83

no4s

P. 88-89

nomad

P. 45

nona

P. 24-25, 80-81

oval

P. 10-12

package

P. 26-31

ploon

P. 50, 55, 57, 62

šest

P. 48, 90

šest plus jedna

P. 90

shaggy

P. 21, 49

soft

P. 14-17

soho

P. 54-55

sss!

P. 48-49

swing

P. 49, 82

systemi

P. 50-51, 56-57

tři

P. 72-73

vážka

P. 48

wok

P. 23

zigi

P. 82-83

detaily

DETAILS P. 93-135



fuga
DETAIL → P. 113



oval
DETAIL → P. 119

10

11

oval
DETAIL → P. 119



soft
DETAIL → P. 127

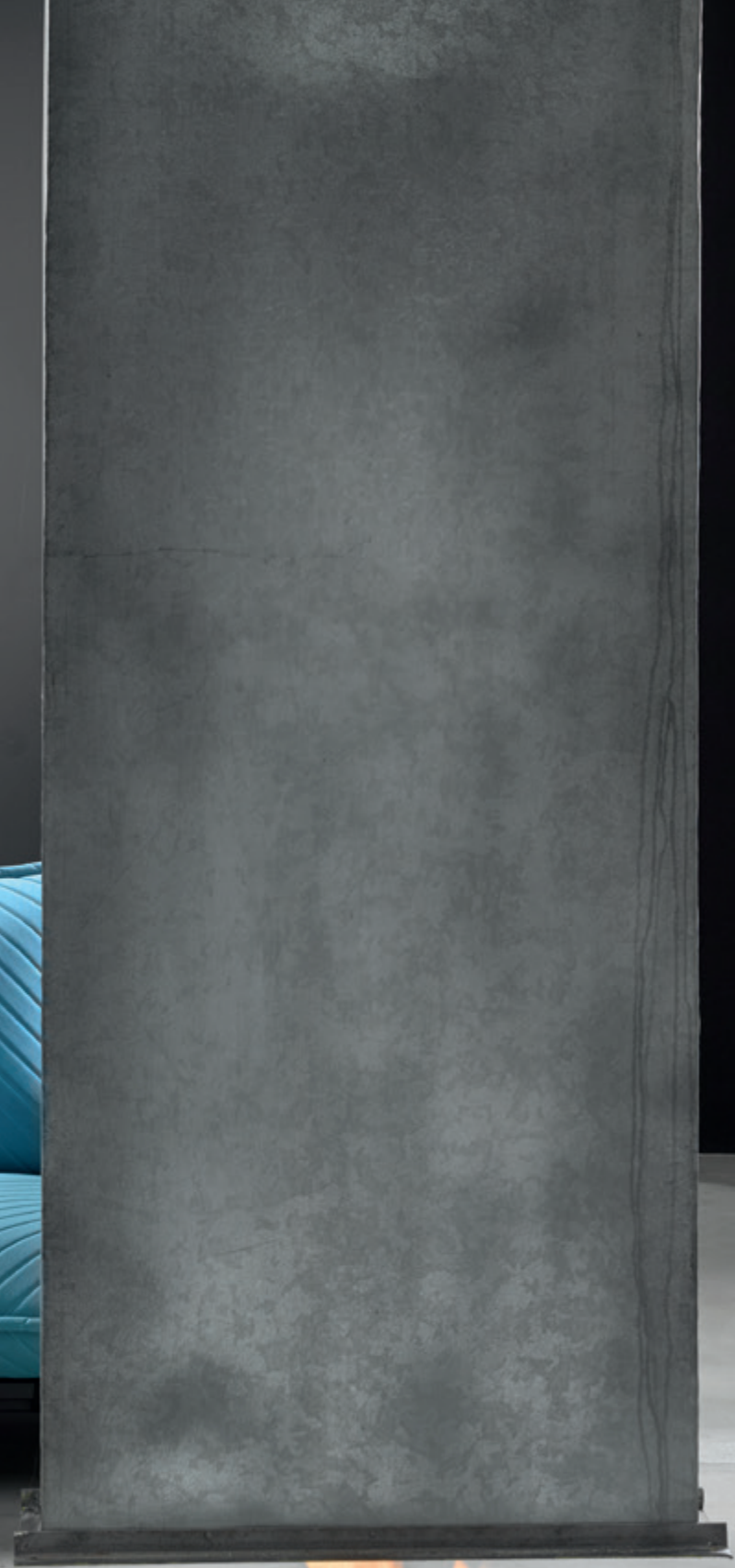

soft
DETAIL → P. 127





element
DETAIL → P. 101-106



element
DETAIL → P. 101-106



bunker
DETAIL → P. 96-97



shaggy
DETAIL → P. 126





element
DETAIL → P. 101-106



wok
DETAIL → P. 134

element evo
DETAIL → P. 107-109





nona
DETAIL → P. 118





package
DETAIL -> P. 120-123

package
DETAIL → P. 120-123



30

31











20YY



chaise - longue
DETAIL → P. 98





nomad
DETAIL → P. 117

juun
DETAIL → P. 114



epsi
DETAIL → P. 110



sss!
DETAIL → P. 129

sss!
DETAIL → P. 129

šest
DETAIL → P. 125

vážka
DETAIL → P. 133

swing
DETAIL → P. 130

shaggy
DETAIL → P. 126

systemi
DETAIL → P. 131



element
DETAIL → P. 101-106

ploon
DETAIL → P. 124



fuga
DETAIL → P. 113



soho
DETAIL → P. 128

ploon
DETAIL → P. 124



element
DETAIL → P. 101-106

systemi
DETAIL → P. 131

ploon
DETAIL → P. 124

baret
DETAIL → P. 94

fly
DETAIL → P. 112

bunker
DETAIL → P. 96-97



bunker
DETAIL → P. 96-97

ploon
DETAIL → P. 124

bunker
DETAIL → P. 96-97

bunker
DETAIL → P. 96-97



structures



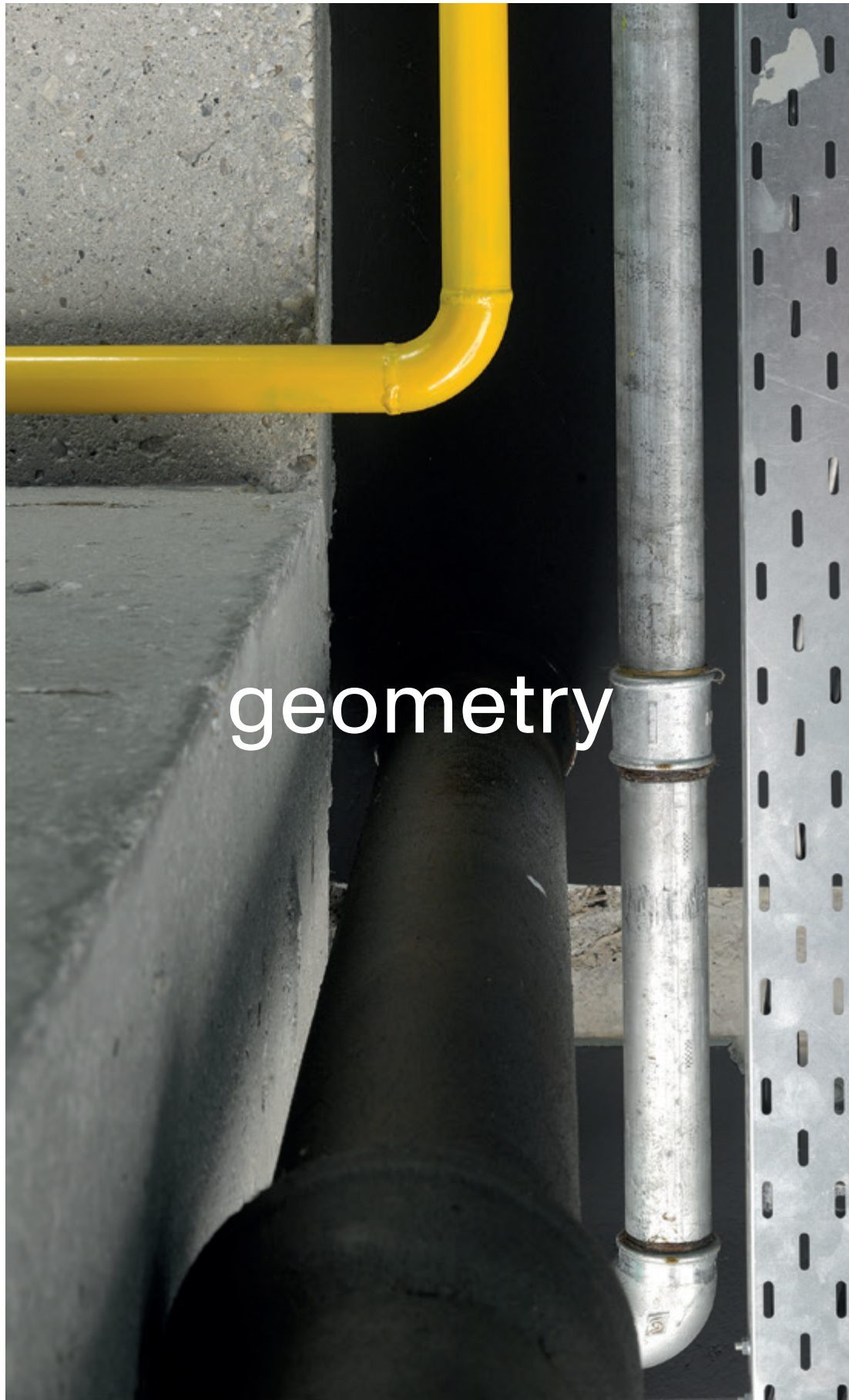

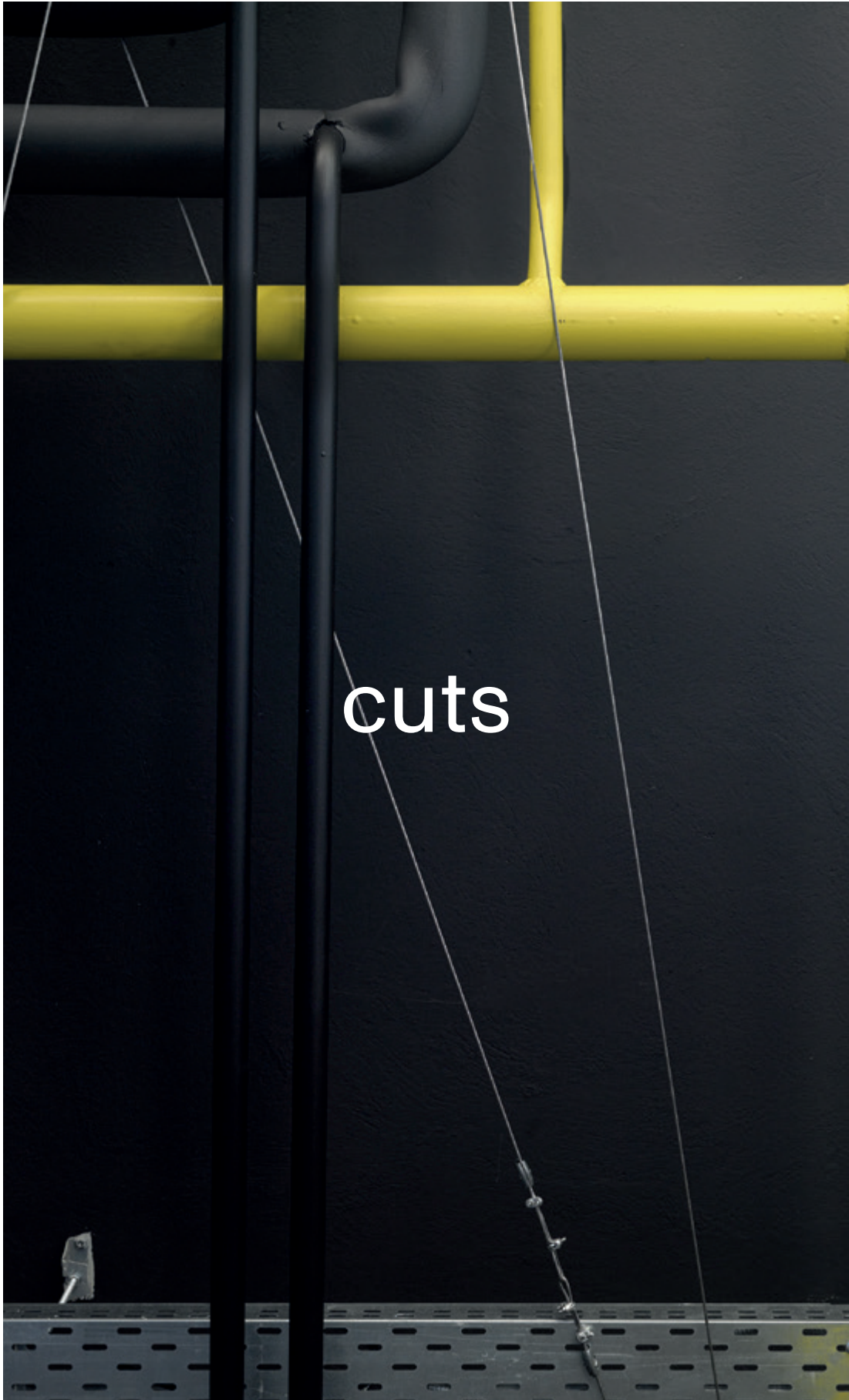

cuts





fleks
DETAIL → P. 111

tri
DETAIL → P. 132

FIIV
DETAIL → P. 112



74

75

bob
DETAIL → P. 95





78



colombo
DETAIL → P. 99



79

nona
DETAIL → P. 118



amadeo
DETAIL → P. 93



nona
DETAIL → P. 118



zigi
DETAIL → P. 135

fleks
DETAIL → P. 111

swing
DETAIL → P. 130

kruh
DETAIL → P. 115

eI
DETAIL → P. 100



fleks
DETAIL → P. 111



epsi
DETAIL → P. 110



No4s
DETAIL → P. 116





šest
DETAIL → P. 125

šest plus jedna
DETAIL → P. 125

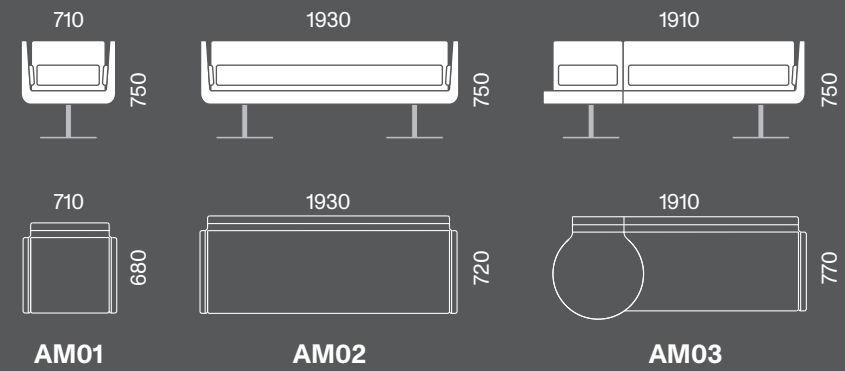

NÁZEV / NAME	DESIGN	VÝROBCE / PRODUCER	ROK / YEAR
amadeo	René Šulc	mminterier	2006



TECHNICKÉ SPECIFIKACE

KOSTRA dřevěná
 PRUŽENÍ popruhy pryžtextilní
 VÝPLŇ polyuretan
 POTAH neshímatelný
 látka – výběr bez omezení
 kůže – ne
 KOVOVÉ ČÁSTI nerez ocel, povrchová úprava – mat
 příplatková verze – povrchová úprava komaxit RAL
 VERZE otočné křeslo, pohovka s kinetickým prvkem

CHARAKTERISTIKA

Čalouněná sedací souprava s kinetickým prvkem na sofa. Tento prvek lze libovolně nastavit v rozsahu 180°. Maximální pootočení pohyblivé části lze vytvořit až sezení „face to face“, které známe z historické typologie nábytku. Kinetický prvek dodá interiéru nečekanou proměnlivost a znásobí užžitnou hodnotu sofa. Celá sestava je doplněna otočnými křesly i klasickou pohovkou.

TECHNICAL SPECIFICATIONS

FRAME wood
 SPRINGING rubber-textile straps
 FILLING polyurethane
 UPHOLSTERY non-removable cover
 fabric – unlimited choice
 leather – no
 METAL PARTS stainless steel, surface finish – matt
 optional version – RAL colour powder coating
 VERSION swivel armchair, sofa with kinetic element

CHARACTERISTICS

Amadeo is upholstered sofa with a kinetic element. This swivel element is fully configurable in range of 180°. The maximum rotation of the kinetic part enables to create "face to face" sitting, which we know from the historical typology of furniture. The kinetic element brings unexpected variability into the interior and multiplies the utility value of the sofa. Amadeo collection is completed with swivel armchairs and a classic sofa.

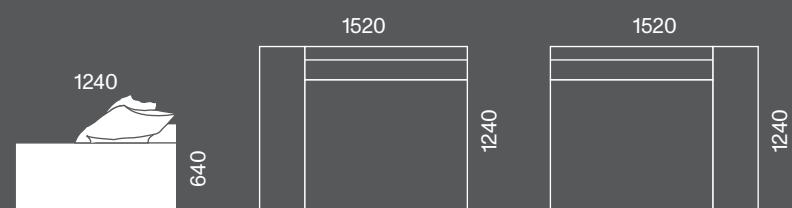

BA01 L

BA01 R



BA02 SET

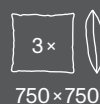

3 ×
750 × 750



650 × 350



800 × 600 × 70



700 × 500 × 70



2 ×
550 × 550 × 50

NÁZEV / NAME	DESIGN	VÝROBCE / PRODUCER	ROK / YEAR
baret	mmstudio	mminterier	2013



TECHNICKÉ SPECIFIKACE

KOSTRA dřevěná
 PRUŽENÍ popruhy pryžtextilní
 VÝPLŇ polyuretan + peří
 POTAH snímatelný
 látka – výběr bez omezení
 kůže – ne
 NOHA plast – quick-click
 VERZE nerozkládací

CHARAKTERISTIKA

Čalouněná sedací souprava s hlubokým sedem a péřovou výplní. Model Baret je ideální typ pohovky pro ty, kteří preferují spíše polehávání před vzpřímeným sezením. Součástí je set osmi péřových polštářů o různých velikostech, které lze volně variovat a přizpůsobit si tak požadovaný pocit odpočinku.

TECHNICAL SPECIFICATIONS

FRAME wood
 SPRINGING rubber-textile straps
 FILLING polyurethane + feather
 UPHOLSTERY removable cover
 fabric – unlimited choice
 leather – no
 LEG plastic – quick-click
 VERSION non-folding

CHARACTERISTICS

Upholstered sofa with deep seating and feather filling. The Baret model is the ideal type of sofa for those who prefer lobbing rather than upright sitting position. The sofa includes a set of 8 feather pillows of various sizes, which allows you to adjust the relaxing position according to your needs.

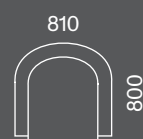

BOB01

NÁZEV / NAME	DESIGN	VÝROBCE / PRODUCER	ROK / YEAR
bob	mmstudio	mminterier	2004



TECHNICKÉ SPECIFIKACE

KOSTRA dřevěná
 PRUŽENÍ popruhy pryžtextilní
 VÝPLŇ polyuretan
 POTAH nesnímatelný
 látka – výběr s omezením
 kůže – ne
 KOVOVÉ ČÁSTI ocel, povrchová úprava komaxit RAL 9005 (černá), jemná struktura
 příplatková verze – povrchová úprava komaxit RAL
 VERZE otočná

CHARAKTERISTIKA

Jednoduše tvarované nízké křeslo bob je charakteristické skeletem tvořeným dvěma funkčními prvky. Tvarově jednoduchá sedací část je obepnuta hmotou integrující opěrky rukou s opěrou zad. Tvar sedací části vhodně doplňuje otočná kruhová podnož, která jak materiálem, tak i jednoduchým geometrickým tvarem dobře kontrastuje s čalouněním.

TECHNICAL SPECIFICATIONS

FRAME wood
 SPRINGING rubber-textile straps
 FILLING polyurethane
 UPHOLSTERY non-removable cover
 fabric – limited choice
 leather – no
 METAL PARTS steel, surface finish – powder coating RAL 9005 (black), fine structure
 optional version – RAL colour powder coating
 VERSION swivel

CHARACTERISTICS

Simply shaped low swivel Bob armchair is characterized by its skeleton formed of two functional elements. The simple shaped upholstered seat is embedded with the mass that integrates the armrests and the backrest. The shape of the seating part is suitably complemented by a circular swivel base which, in both the material and the simple geometric shape, contrasts well with the upholstery.

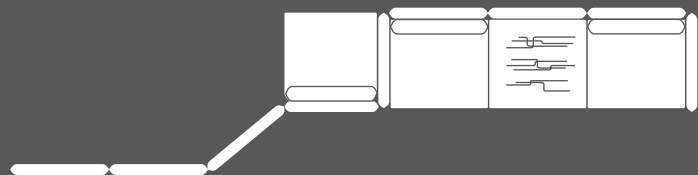

NÁZEV / NAME	DESIGN	VÝROBCE / PRODUCER	ROK / YEAR
bunker	Boris Klimek	mminterier	2013

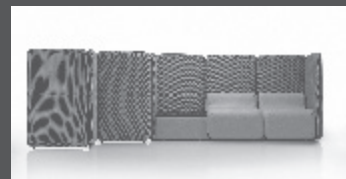

TECHNICKÉ SPECIFIKACE

KOSTRA dřevěná
PRUŽENÍ popruhy pryžtextilní
VÝPLŇ polyuretan
POTAH snímatelný
látka – výběr bez omezení
kůže – ne
NOHA plast – quick-click
KONFERENCE STOLEK noha stolku – ocel, povrchová úprava komaxit RAL 9005 (černá), jemná struktura
horní deska – dřevěná, povrchová úprava lak RAL 9005 (černá)

CHARAKTERISTIKA

Hlavním výrazovým prvkem tohoto nábytku je čalouněný díl, jehož modifikací vznikají různé tvarové a funkční varianty sezení. Tato kolekce je inspirovaná stavěním bunkerů a skrýš. Snaží se poskytnout uživateli pocit soukromí, a proto je vhodný převážně do veřejného prostoru. Nižší forma nábytku umožňuje využití v soukromých prostorech. Jednotlivé čalouněné díly lze používat samostatně jako paravány. Kolekci funkčně i tvarově doplňují konferenční stoly, přídatná odkládací plocha nebo věšáky.

TECHNICAL SPECIFICATIONS

FRAME wood
SPRINGING rubber-textile straps
FILLING polyurethane
UPHOLSTERY removable cover
fabric – unlimited choice
leather – no
LEG plastic – quick-click
TABLE leg – steel, surface finish – powder coating RAL 9005 (black), fine structure
top – painted wood, RAL 9005 (black)

CHARACTERISTICS

The main feature of this furniture is an upholstered part whose modifications result in different shape and functional seating variants. This collection is inspired by building of bunkers and shelters. It gives the users a sense of privacy, and therefore is suitable mainly for the open space interiors. Lower form of furniture allows use in private spaces. Individual upholstered parts can be used separately as screens. The collection is functionally and dimensionally supplemented by coffee tables, additional side tables and hangers.

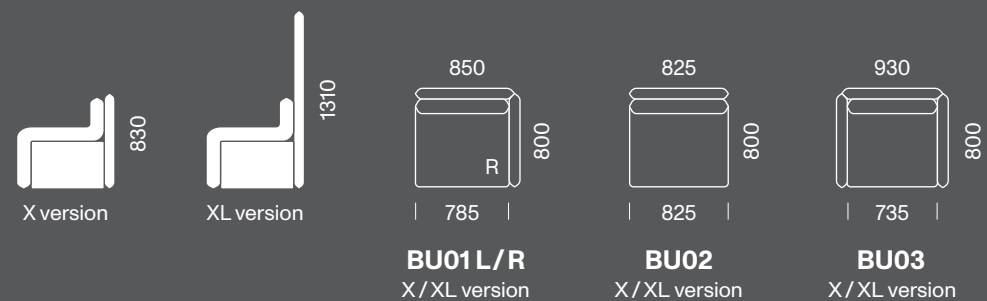

Side table

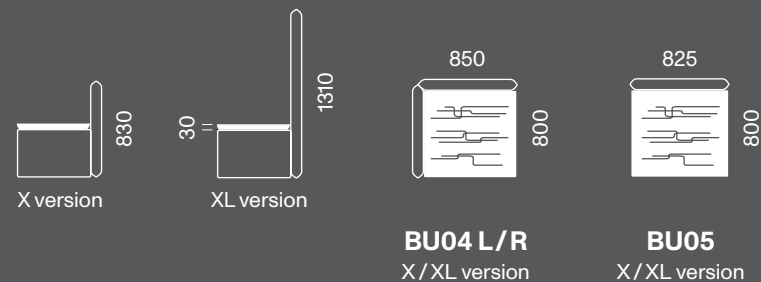

Panel

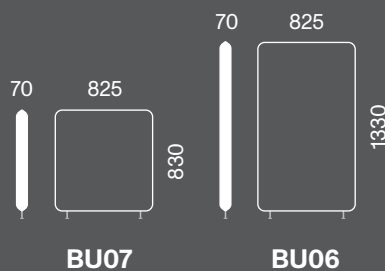

Coffee table

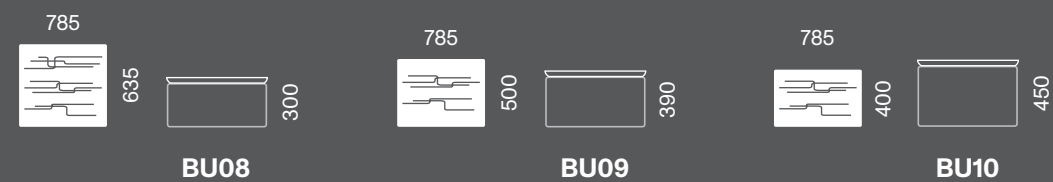



CHL01 L/P

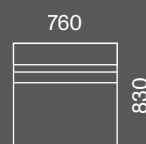
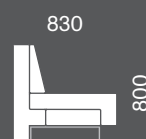

CO01

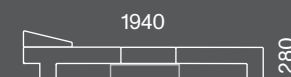

CO01

NÁZEV / NAME	DESIGN	VÝROBCE / PRODUCER	ROK / YEAR
chaise-longue	René Šulc	mminterier	2001



TECHNICKÉ SPECIFIKACE

KOSTRA dřevěná
 PRUŽENÍ popruhy pryžtextilní
 VÝPLŇ polyuretan
 POTAH nesnímatelný
 látka – výběr bez omezení
 kůže – ne
 KOVOVÉ ČÁSTI nerez ocel, povrchová úprava – mat
 příplatková verze – povrchová úprava komaxit RAL

CHARAKTERISTIKA

Koncepce pohovky vychází ze záměru vytvořit v jednom objektu několik kvalit sezení. V pohovce je možné sedět jako v křesle nebo v pololeže, přičemž v této poloze je relaxace umocněna odpočinkem s nohama výše než pánev. Zároveň tato kompozice porušuje tradiční schéma souměrné pohovky. Chaise-longue je solitérní kus nábytku specifických, relaxačních kvalit.

TECHNICAL SPECIFICATIONS

FRAME wood
 SPRINGING rubber-textile straps
 FILLING polyurethane
 UPHOLSTERY non-removable cover
 fabric – unlimited choice
 leather – no
 METAL PARTS stainless steel, surface finish – matt
 optional version – RAL colour powder coating

CHARACTERISTICS

The concept of this sofa is based on the intention to create several versions of sitting in a single product. It's possible to sit there like in an armchair or you can almost lie, whereas relaxation is enhanced by resting of the legs higher than the pelvis. At the same time, this composition breaks the traditional scheme of the symmetrical sofa. Chaise-longue is a solitary piece of furniture of specific relaxation qualities.

NÁZEV / NAME	DESIGN	VÝROBCE / PRODUCER	ROK / YEAR
colombo	René Šulc	mminterier	2006



TECHNICKÉ SPECIFIKACE

KOSTRA dřevěná
 PRUŽENÍ popruhy pryžtextilní
 VÝPLŇ polyuretan
 POTAH snímatelný
 látka – výběr bez omezení
 kůže – ne
 KOVOVÉ ČÁSTI ocel, povrchová úprava komaxit RAL 9005 (černá), jemná struktura
 příplatková verze – povrchová úprava komaxit RAL
 VERZE rozkládací

CHARAKTERISTIKA

Minimalistické rozkládací křeslo, které lze jednoduše přeměnit v pohodlné lůžko. Rozložení a složení zpět snadno zvládne jeden člověk. Ideální řešení pro malý interiér pro případ přespaní návštěvy, nebo jako přistýlka do hotelu.

TECHNICAL SPECIFICATIONS

FRAME wood
 SPRINGING rubber-textile straps
 FILLING polyurethane
 UPHOLSTERY removable cover
 fabric – unlimited choice
 leather – no
 METAL PARTS steel, surface finish – powder coating
 RAL 9005 (black), fine structure
 optional version – RAL colour powder coating
 VERSION folding

CHARACTERISTICS

Minimalist folding armchair that can be easily converted into a comfortable bed. It can be unfolded and folded again easily by one person. It is ideal solution for a small interior in case of overnight visits, or as an extra bed in a hotel.

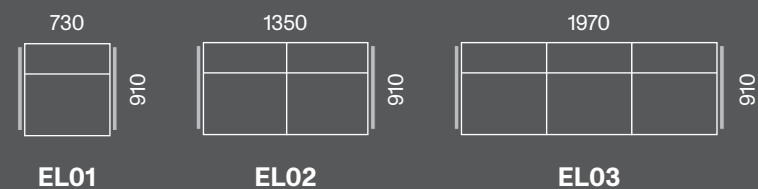
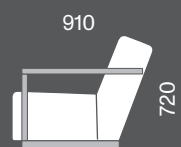

NÁZEV / NAME	DESIGN	VÝROBCE / PRODUCER	ROK / YEAR
el	Martin Frank	mminterier	2006

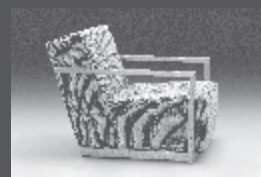

TECHNICKÉ SPECIFIKACE

KOSTRA dřevěná
 PRUŽENÍ popruhy pryžtextilní
 VÝPLŇ polyuretan
 POTAH snímatelný
 látka – výběr bez omezení
 kůže – ano
 DŘEVĚNÉ ČÁSTI povrchová úprava buk přírodní /
 buk tmavě hnědý

CHARAKTERISTIKA

Klasické až archetypální tvarosloví tohoto sedacího nábytku vychází z mohutnosti čalouněného sedacího a opěradlového dílu. Je doplněno dřevěnou konstrukcí, která tvoří sokl a vychází do částí područky.

TECHNICAL SPECIFICATIONS

FRAME wood
 SPRINGING rubber-textile straps
 FILLING polyurethane
 UPHOLSTERY removable cover
 fabric – unlimited choice
 leather – yes
 WOODEN PARTS natural beech/dark brown beech

CHARACTERISTICS

Classical shape of the EL furniture is based on robustness of upholstered seat and backrest. It is complemented by wooden construction that forms the base and the armrests.

OCENĚNÍ

Nábytek roku 2013

AWARDS

Furniture of the Year 2013

X Version

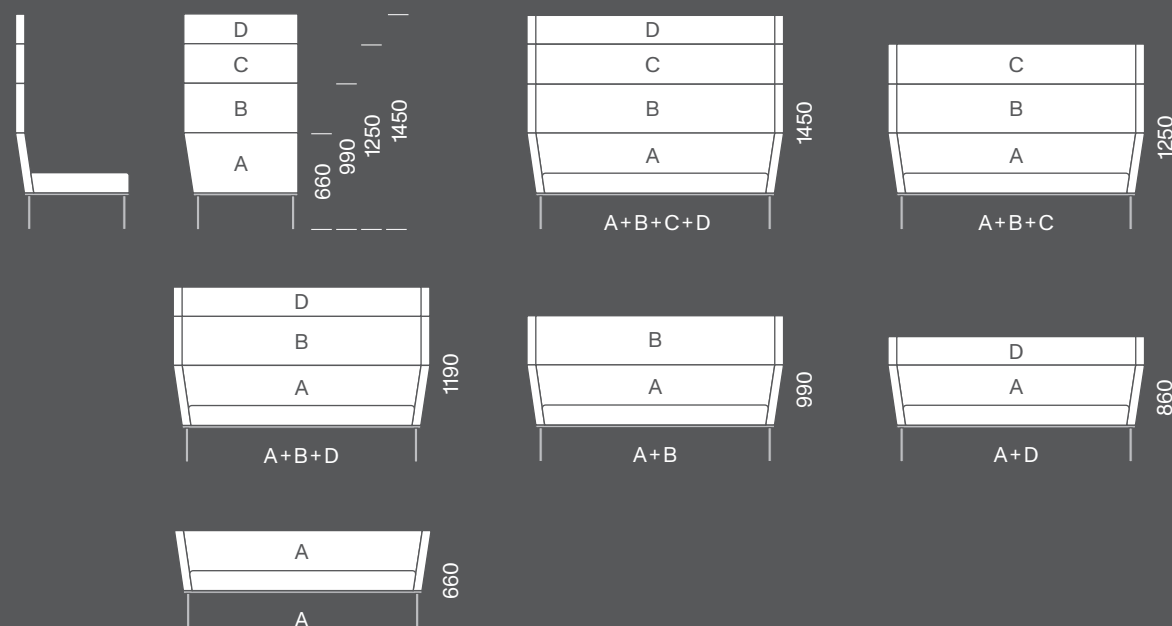

NÁZEV / NAME	DESIGN	VÝROBCE / PRODUCER	ROK / YEAR
element	Boris Klimek	mminterier	2012

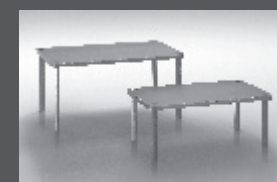

TECHNICKÉ SPECIFIKACE

KOSTRA dřevěná
 PRUŽENÍ popruhy pryžtextilní
 VÝPLŇ polyuretan
 POTAH nesnímatelný
 látka – výběr bez omezení
 polyuretanový potah – výběr s omezením
 kůže – ne
 KOVOVÉ ČÁSTI ocel, povrchová úprava komaxit RAL 9005 (černá), jemná struktura
 POLŠTÁŘ pamětová pěna
 VERZE nerozkládací, výška opěradel volitelná

CHARAKTERISTIKA

Čalouněný nábytek Element vychází díky svému tvarovému a funkčnímu řešení vstříc široké škále uplatnění a využití nejen ve veřejném prostoru. Stává se skvělým nástrojem v rukou architektů, kterým se dokáže maximálně přizpůsobit.

Základ sestavy tvoří samostatná pohovka, na kterou lze libovolně vrstvit další čalouněné opěradlové díly (elementy). Tyto prvky lze nadstavovat na sebe s mezerami nebo bez mezer. Akustickou a vizuální uzavřenost sezení tak můžeme snadno rozčlenit a vytvořit ještě vzdušnější formu čalouněného nábytku. V nabídce je nejen samostatná pohovka, ale také další díly, které umožňují skládat rohové sestavy.

Element nabízí možnost doplnění o přídatné prvky jako: boční odkládací stůl, konferenční stůl, podnožka, věšák, apod.

TECHNICAL SPECIFICATIONS

FRAME wood
 SPRINGING rubber-textile straps
 FILLING polyurethane
 UPHOLSTERY non-removable cover
 fabric – unlimited choice
 polyurethane upholstery – limited choice
 leather – no
 METAL PARTS steel, surface finish – powder coating RAL 9005 (black), fine structure
 PILLOW memory foam
 VERSION non-folding, optional height of backrests

CHARACTERISTICS

Upholstered furniture called Element due to its shape and functional solution offers a wide range of application and use not only in public interiors. It becomes a great tool in the hands of architects and is able to adapt to them completely.

The collection is based on a separate sofa on which other upholstered parts (elements) can be layered. These components can not only be stacked on each other, but also height adjusted. So the acoustically and visually closed sofa can be easily space out and we can create a more airy form of upholstered furniture. We offer both single sofa but also other components that allow to compose corner configurations.

Element sofa may be supplemented by a number of other components: side table, coffee table, footstool, hanger, etc.

XL Version

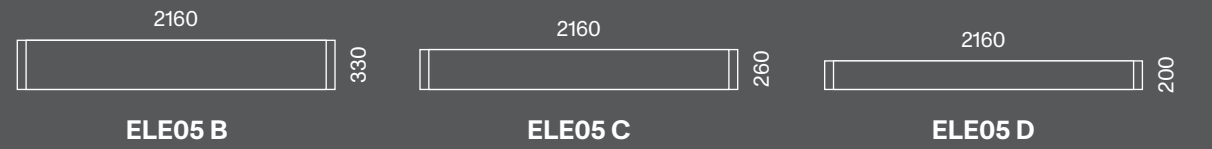
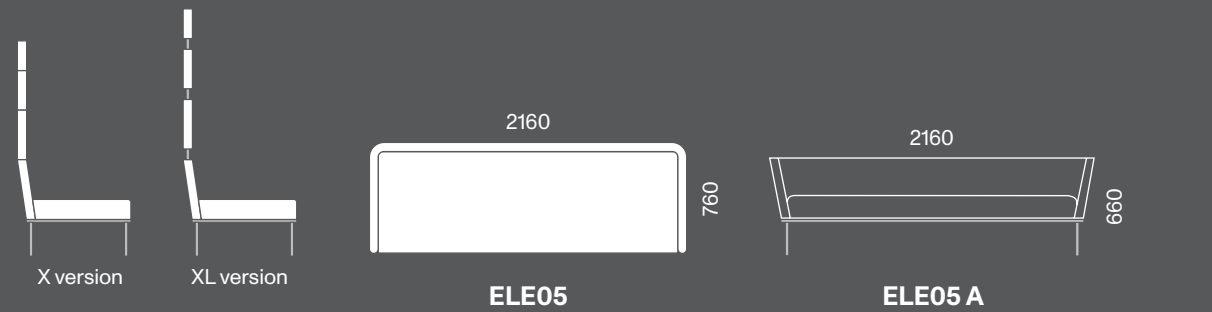
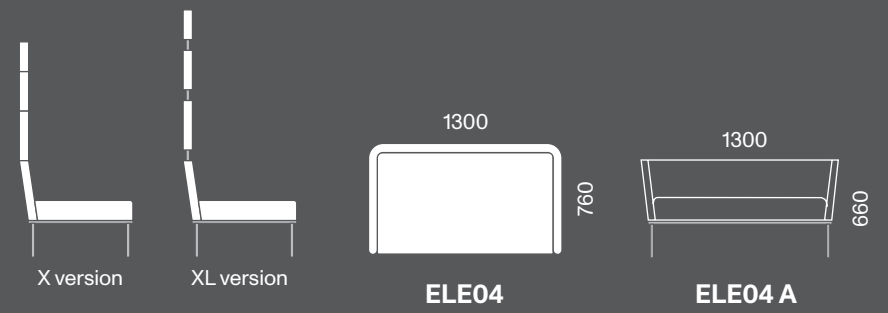
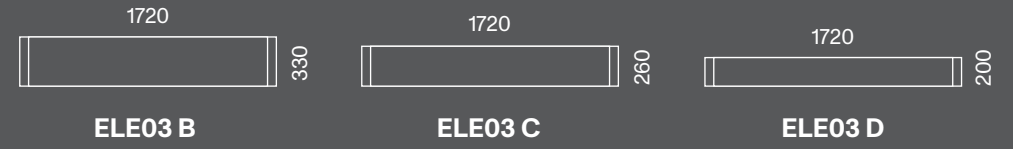
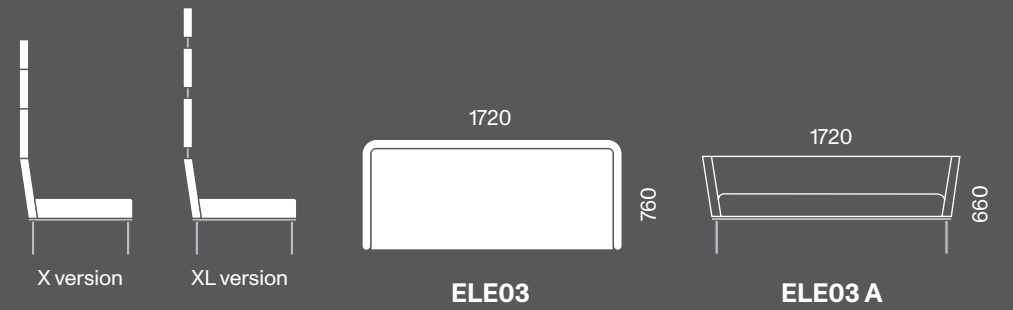
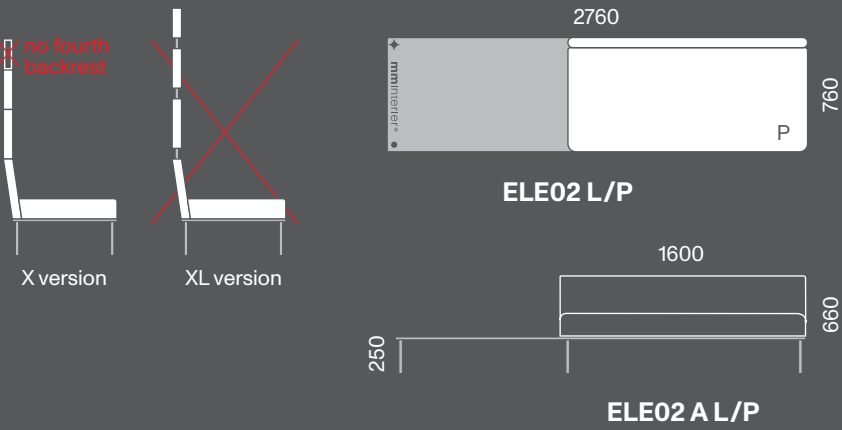
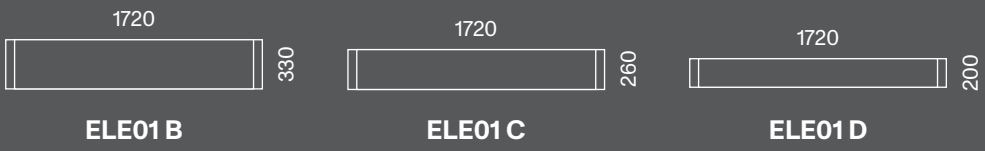
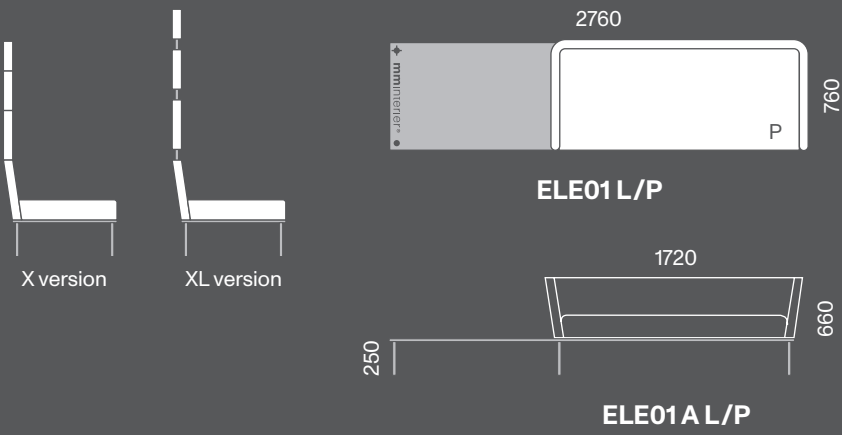
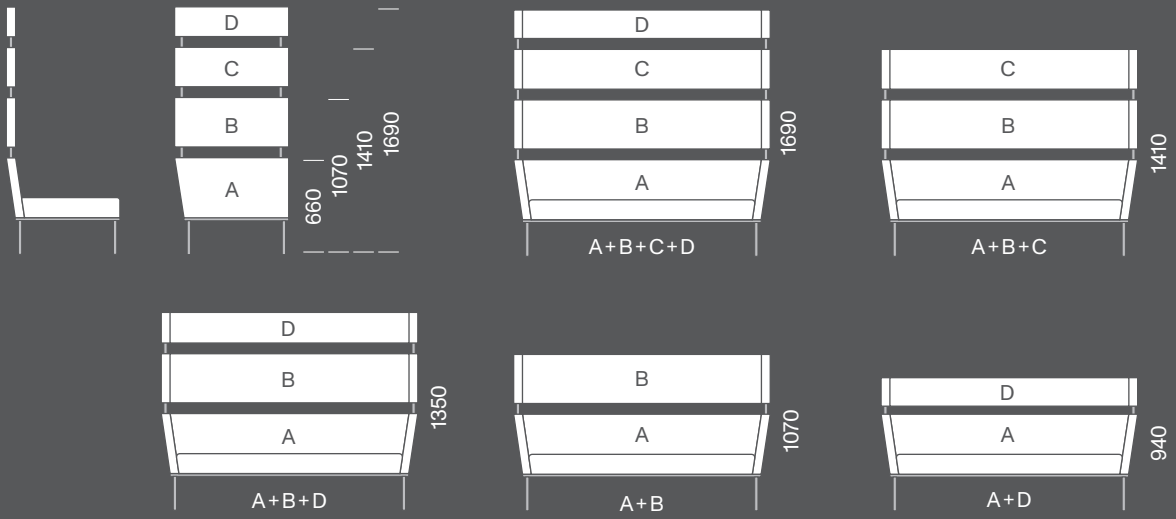

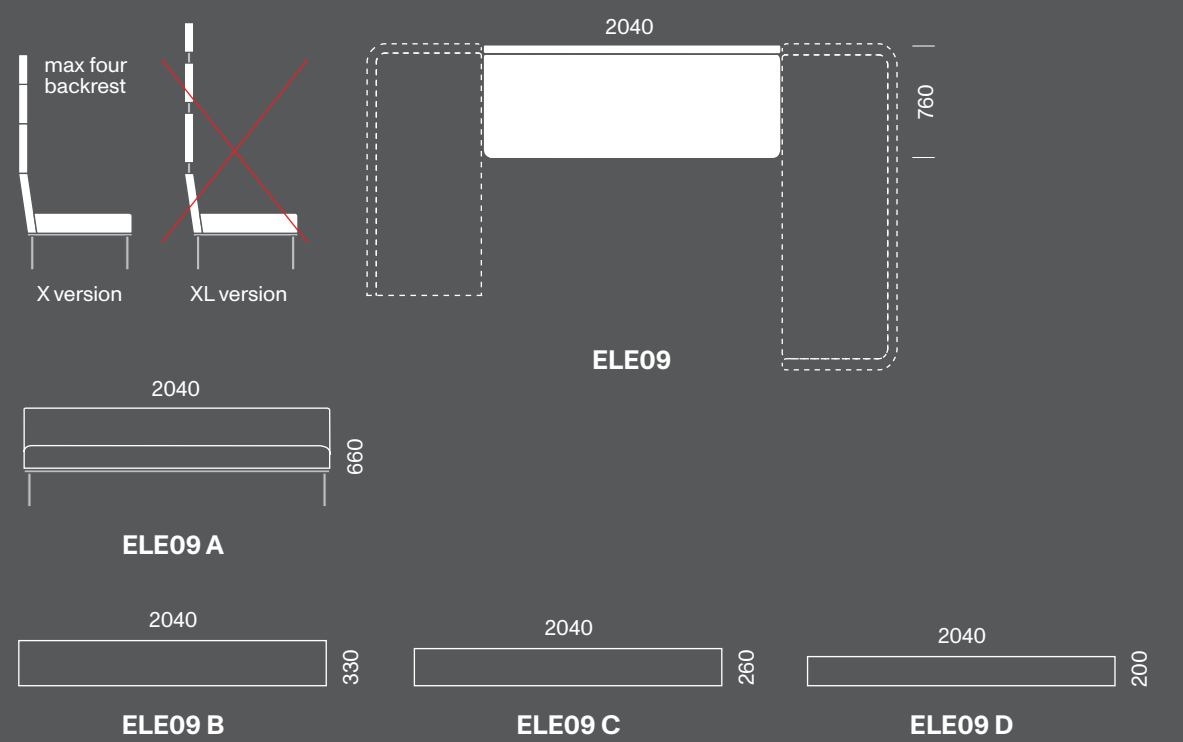
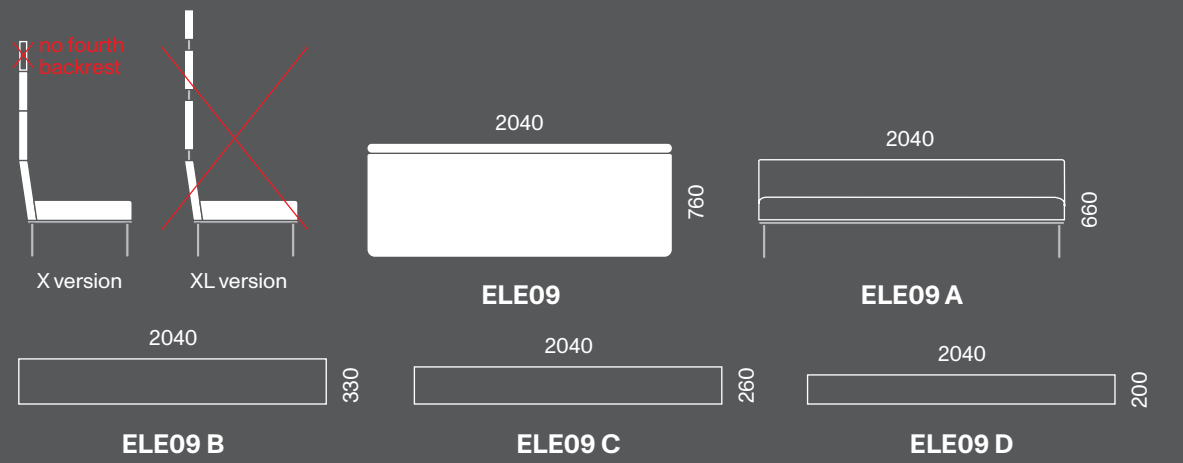
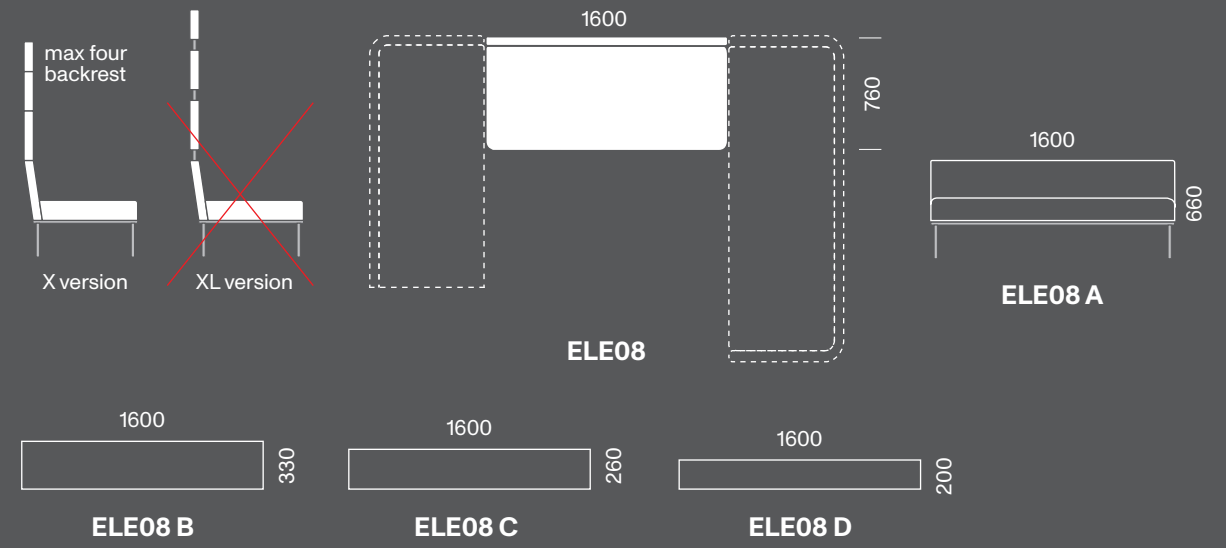
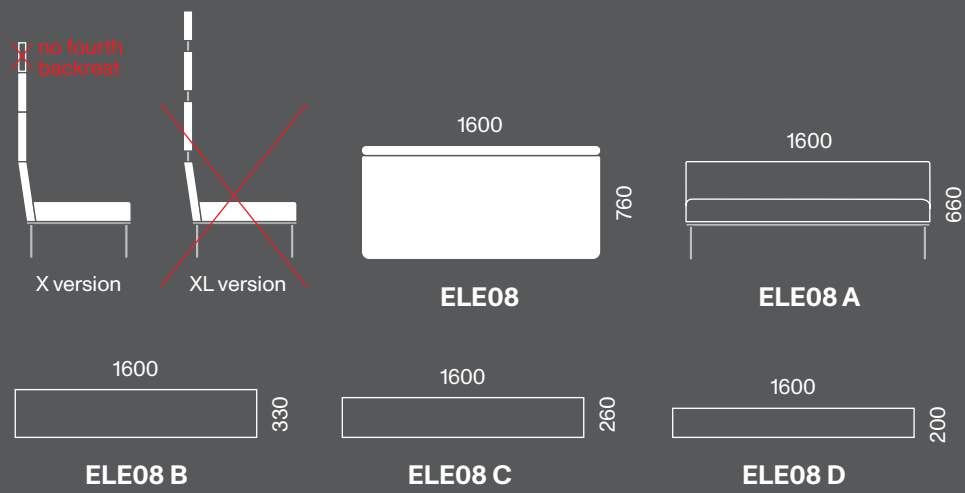
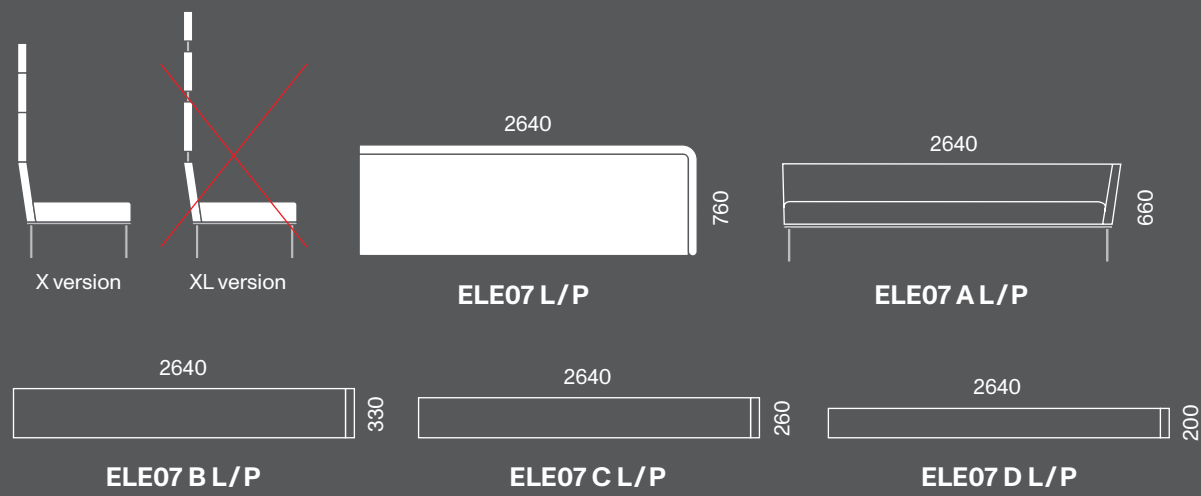
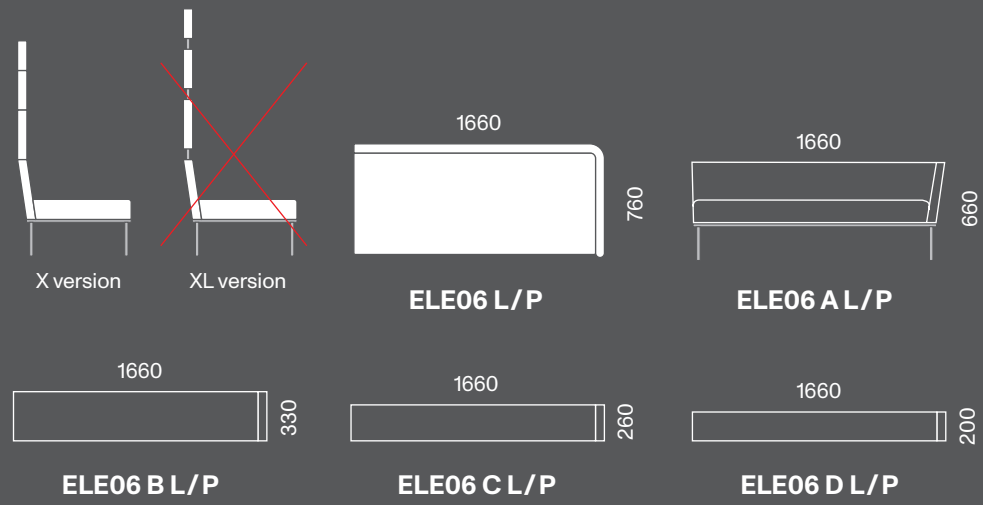

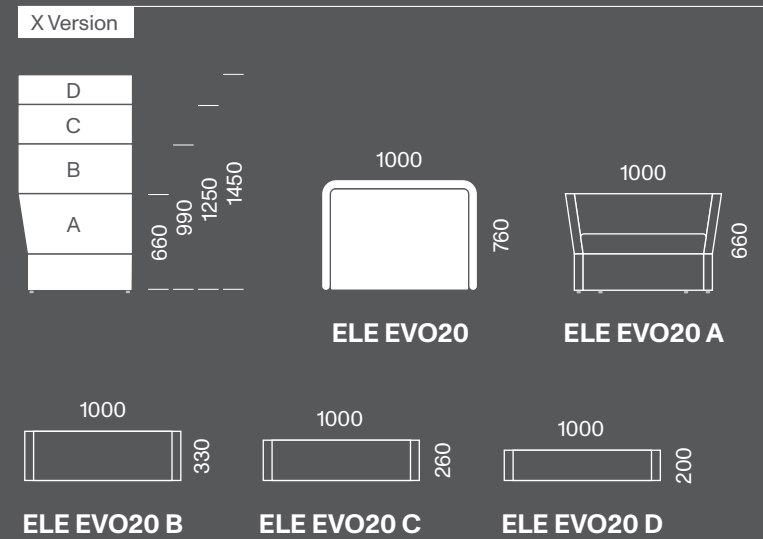
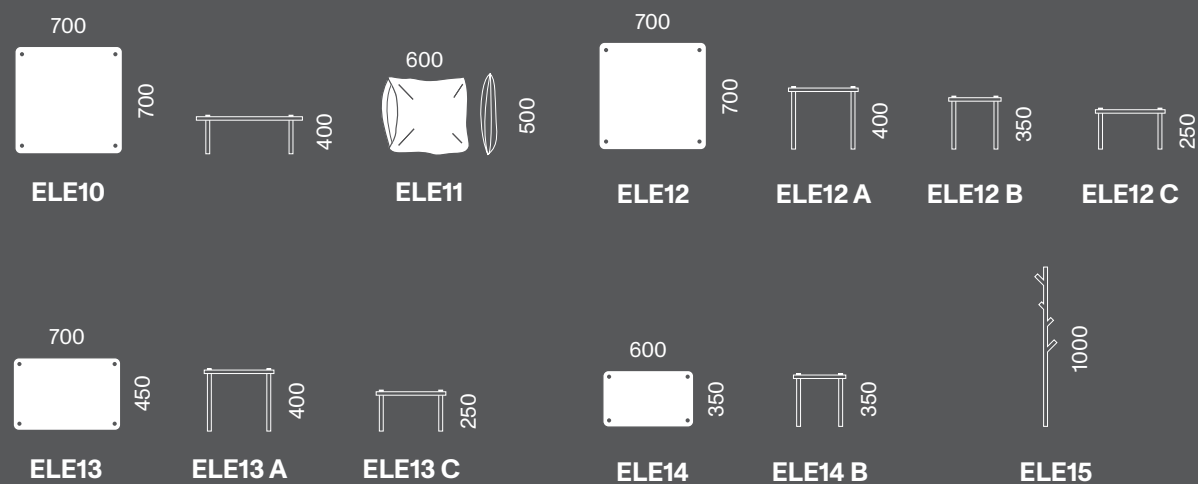
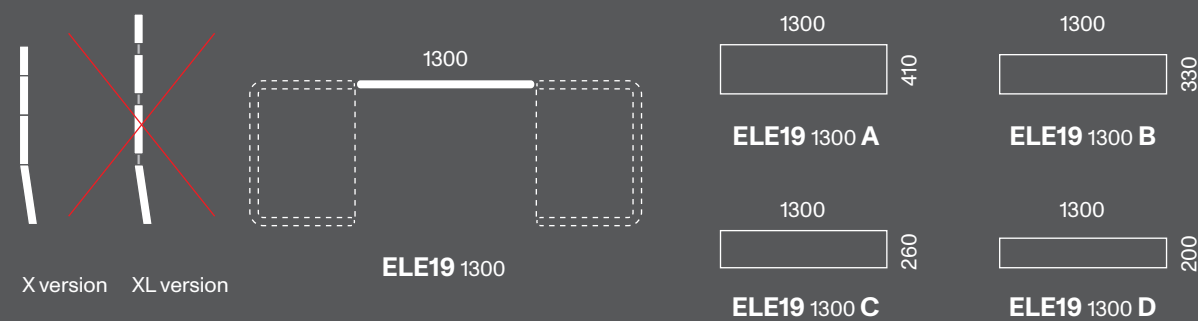
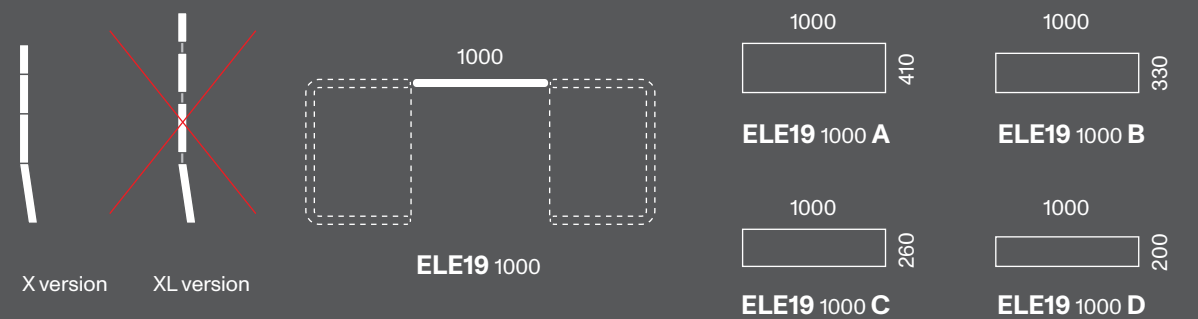
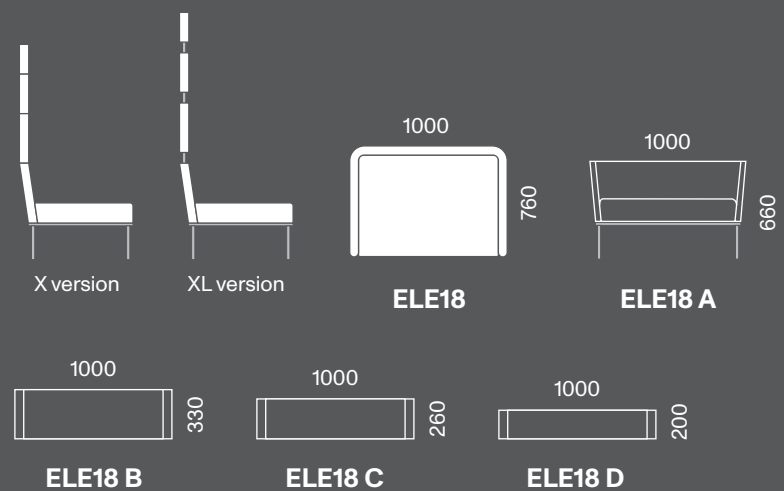

NÁZEV / NAME	DESIGN	VÝROBCE / PRODUCER	ROK / YEAR
element evo	Boris Klimek	mminterier	2015



TECHNICKÉ SPECIFIKACE

KOSTRA dřevěná
 ŠATNÍ TYČ ocel, povrchová úprava komaxit RAL 9005 (černá), jemná struktura
 PRUŽENÍ popruhy pryžtextilní
 VÝPLŇ polyuretan
 POTAH neshímatelný
 látka – výběr s omezením
 kůže – ne
 NOHA plast – quick-click
 STOLOVÁ DESKA dýha dub
 POLŠTÁŘ pamětová pěna
 VERZE nerozkládací

CHARAKTERISTIKA

Čalouněný systém Element EVO rozšiřuje řadu sedacího nábytku Element. Toto rozšíření kolekce o nové typologické prvky vzešlo z pestrých tvarových a funkčních řešení, které vycházejí vstříc široké škále uplatnění nejen ve veřejném prostoru. Kromě sedacího nábytku, doplněného o spodní čalouněný segment místo podnože, přibyl k Elementu ještě taburet a prvky ve formě pracovního stolu, boxu nebo šatní zástěny. Čalouněné prvky přitom stále splňují důležité akustické vlastnosti či možnost vytvoření určitých prostorových zábran /ostrovů/ a paravánů, které je předurčují k využití např. v open space kancelářských prostorech.

Samozřejmostí je kompatibilita těchto prvků s dalšími produkty a typologiemi z kolekce Element /stolky, věšáky, velké rohové sestavy.../.

TECHNICAL SPECIFICATIONS

FRAME wood
 ROD FOR HANGING CLOTHES steel, powder coating RAL 9005 (black), fine structure
 SPRINGING rubber-textile straps
 FILLING polyurethane
 UPHOLSTERY non-removable cover
 fabric – limited choice
 leather – no
 LEG plastic – quick-click
 TABLE TOP oak veneer
 PILLOW memory foam
 TYPE non-folding

CHARACTERISTICS

Upholstered system Element EVO extends the line of seating furniture, called Element. This extension of the collection with new typological elements has resulted from varied shapes and functional solutions that meet a wide range of applications not only in public interiors. In addition to the soft seating, newly supplemented by a lower upholstered segment instead of a metal base, Element EVO includes a footstool, a work desk, a box and dressing room screens. Upholstered elements still meet the important acoustic qualities and provide the possibility of creating certain space barriers /islands/ and screens that can be used for example in open-plan offices.

Of course, these new products are compatible with other articles and typologies from the Element collection /tables, hangers, large corner configurations.../.

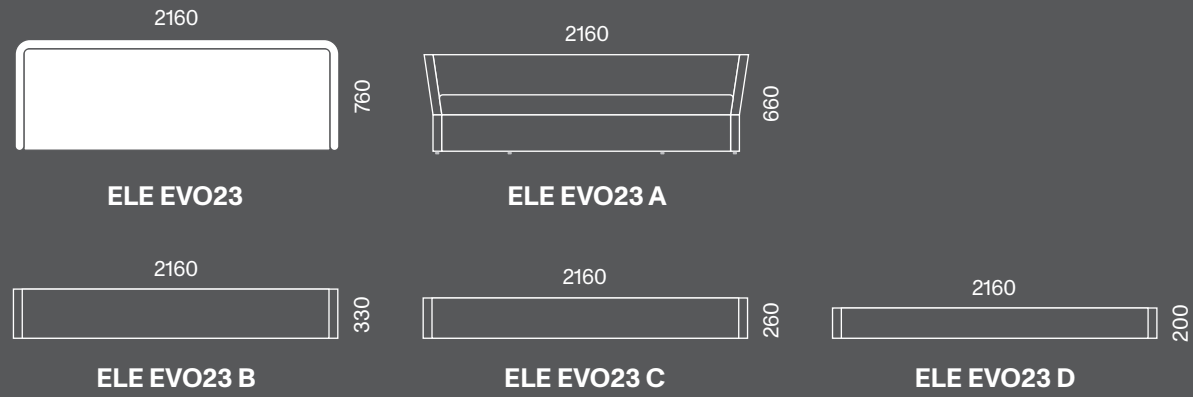
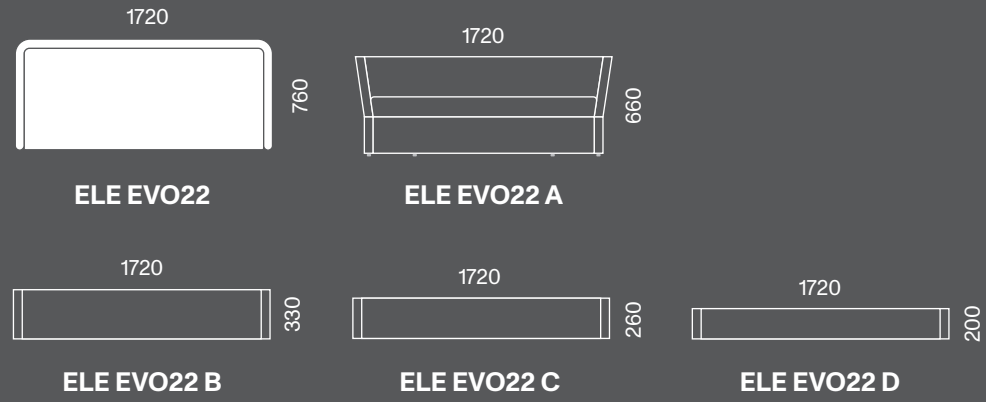
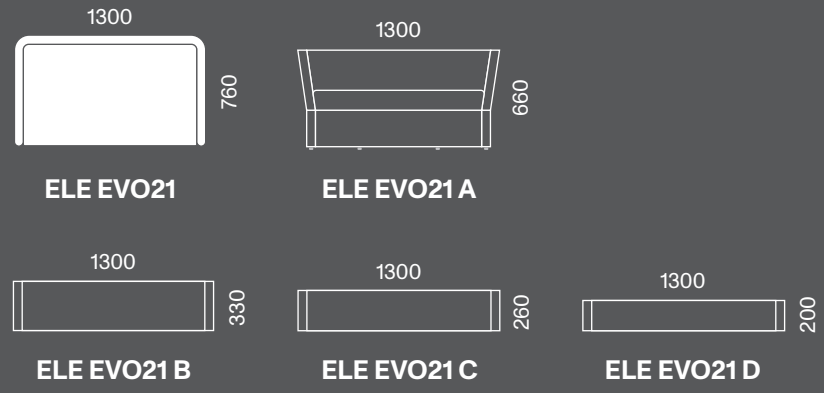

X Version

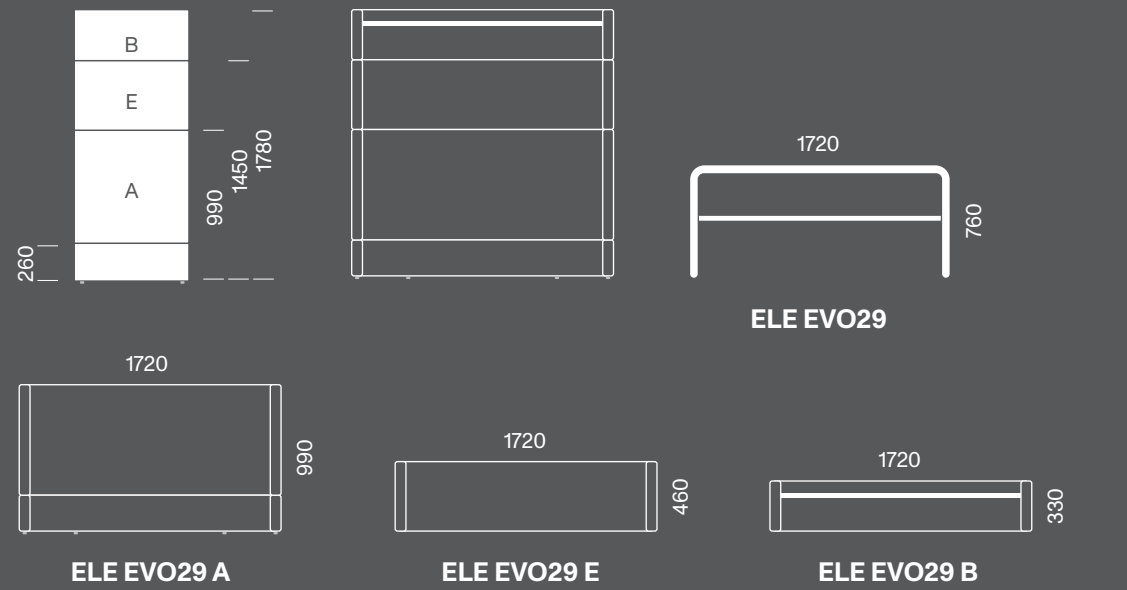
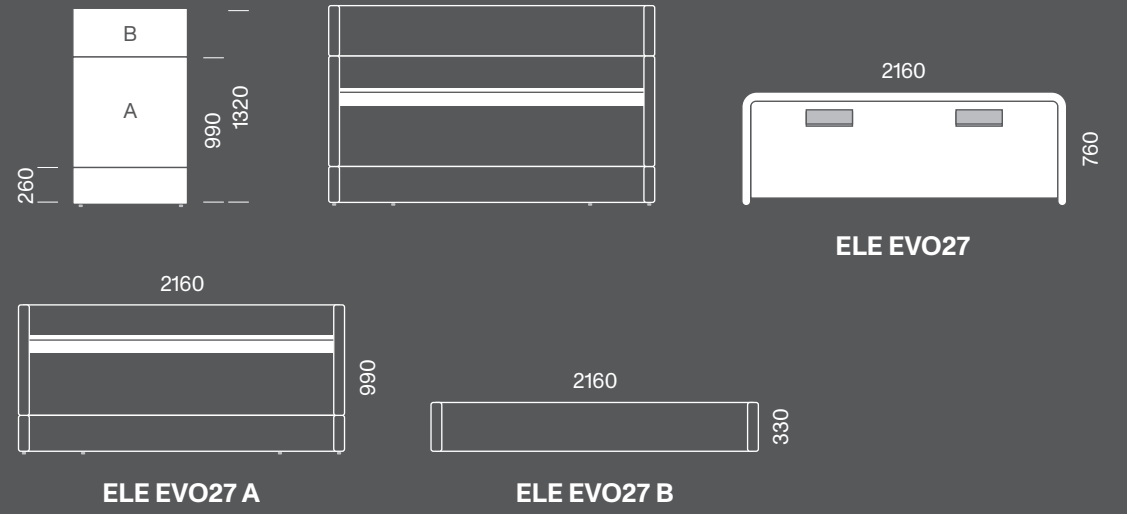
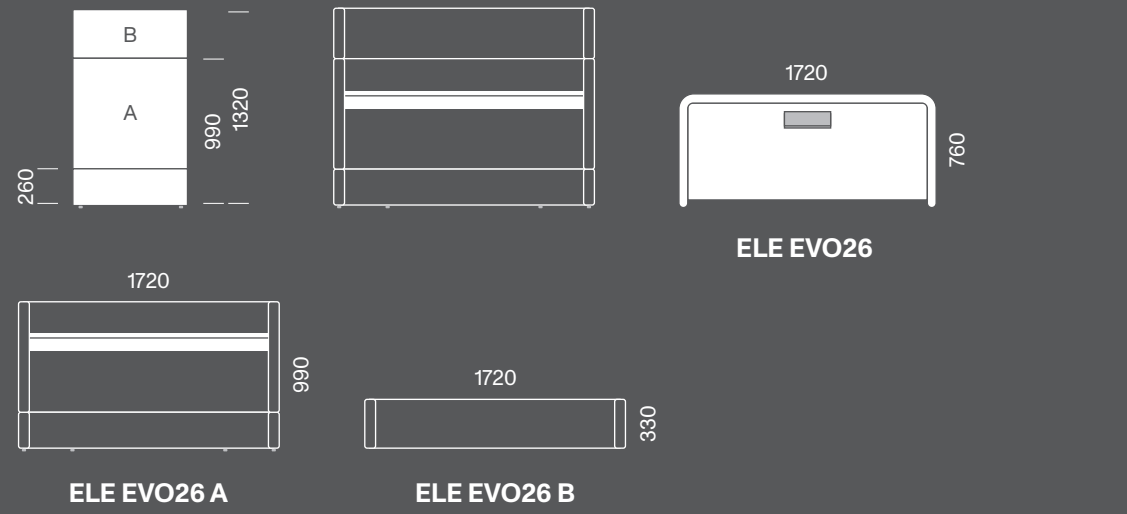



EP01

EPM02

NÁZEV / NAME	DESIGN	VÝROBCE / PRODUCER	ROK / YEAR
epsi	Martin Frank	mminterier	2001

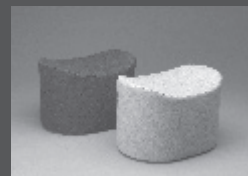

TECHNICKÉ SPECIFIKACE

KOSTRA dřevěná
 PRUŽENÍ bez pružení
 VÝPLŇ polyuretan
 POTAH nesnímatelný
 látka – výběr bez omezení
 kůže – ano
 NOHA plast – quick-click
 příplatková verze – pojízdňá

CHARAKTERISTIKA

Samostatný sedací díl, který je určený pro použití jak v bytovém, tak komerčním interiéru. Jeho tvar vychází z prostého válce seřezaného do tvaru vlny. Tato měkká linie tvoří sedák.

TECHNICAL SPECIFICATIONS

FRAME wood
 SPRINGING none
 FILLING polyurethane
 UPHOLSTERY non-removable cover
 fabric – unlimited choice
 leather – yes
 LEG plastic – quick-click
 optional version – castors

CHARACTERISTICS

A separate stool that is designed for use in both residential and commercial interiors. Its shape is based on the cylinder that is cut into the shape of wave. This soft line forms a seat.

Stolky čtvercové, otočné o 360° / Square tables, 360° rotary

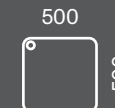
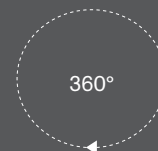

FLE10

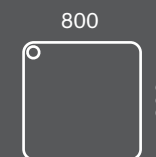

FLE11

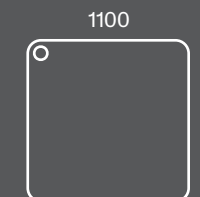

FLE12

Stolky oblé, otočné o 360° / Round tables, 360° rotary

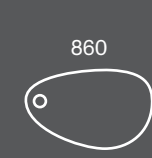
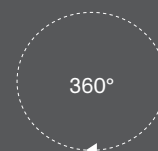

FLE13

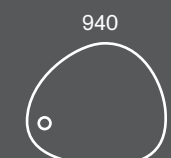

FLE14

NÁZEV / NAME	DESIGN	VÝROBCE / PRODUCER	ROK / YEAR
fleks	René Šulc Daria Podboj	mminterier	2008



TECHNICKÉ SPECIFIKACE

STOLKY
 DŘEVĚNÉ ČÁSTI
 A) dýha dub, povrchová úprava moření, odstín černý
 B) dýha dub, povrchová úprava moření, odstín bělený
 KOVOVÉ ČÁSTI
 A) ocel, povrchová úprava komaxit RAL 9005 (černá), jemná struktura
 B) příplatková verze – povrchová úprava komaxit RAL

CHARAKTERISTIKA

Jednoduché minimalisticky tvarované stolky. Univerzální kovová podnož může být osazena dvěma typy tvarů otočné stolové desky v dýhovaném provedení. První verze jednoduché nadčasové čtverce, druhá verze organický tvar, který dodá celé kompozici větší dynamiku. Stolky jsou vyráběné v několika velikostech.

TECHNICAL SPECIFICATIONS

TABLES
 WOODEN PARTS
 A) oak veneer, picking finish, black shade
 B) oak veneer, pickling finish, bleached shade
 METAL PARTS
 A) steel, surface finish: powder coating RAL 9005 (black), fine structure
 B) optional version: RAL colour powder coating

CHARACTERISTICS

Simple minimalist shaped tables. The versatile metal base can be fitted with two types of rotating table tops in veneer design. The first version of the simple timeless square, the second version of the organic shape, which gives the whole composition more dynamics. Tables are made in several sizes.

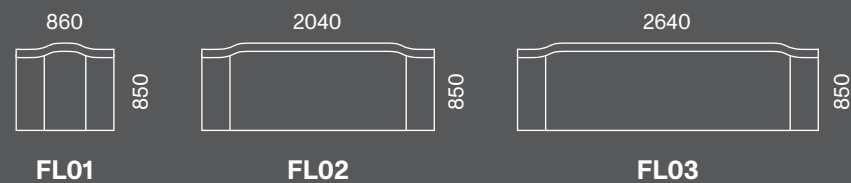

NÁZEV / NAME	DESIGN	VÝROBCE / PRODUCER	ROK / YEAR
flly	Martin Frank	mminterier	2005



TECHNICKÉ SPECIFIKACE

KOSTRA dřevěná
 PRUŽENÍ popruhy pryžtextilní
 VÝPLŇ polyuretan
 POTAH nesnímatelný
 látka – výběr bez omezení
 kůže – ano
 KOVOVÉ ČÁSTI ocel, povrchová úprava komaxit RAL 9005 (černá), jemná struktura
 příplatková verze – povrchová úprava komaxit RAL

CHARAKTERISTIKA

Tento model je tvořen spojením dvou stejně tvarovaných polstrovaných ploch v krajních partiích. Průhybu je využito pro vytvoření područky a opěradla. Vnitřní tvar je osazený na subtilní trubkovou konstrukci.

TECHNICAL SPECIFICATIONS

FRAME wood
 SPRINGING rubber-textile straps
 FILLING polyurethane
 UPHOLSTERY non-removable cover
 fabric – unlimited choice
 leather – yes
 METAL PARTS steel, surface finish: powder coating RAL 9005 (black), fine structure
 optional version –RAL colour powder coating

CHARACTERISTICS

This model is formed by connection of two equal shaped upholstered parts in their edges. The bent parts create armrests and backrest. The inner shape is mounted on a subtle tubular construction.

OCENĚNÍ

Nábytek roku 2012, Asociace českých nábytkářů

AWARDS

Furniture of the Year 2012, Association of Czech Furniture Makers

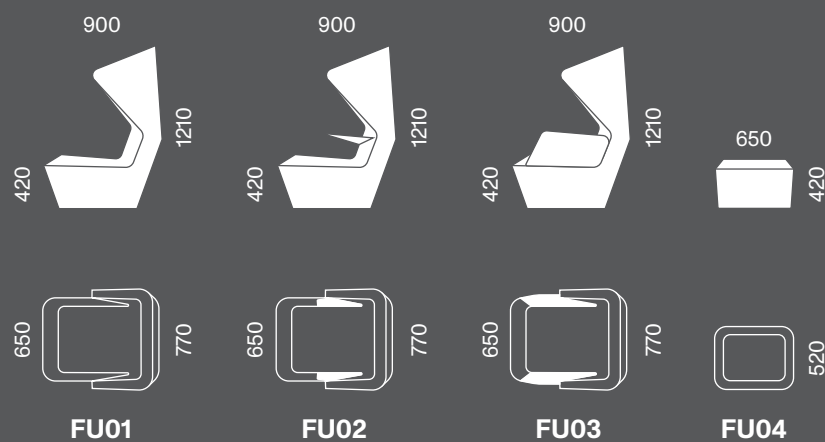

NÁZEV / NAME	DESIGN	VÝROBCE / PRODUCER	ROK / YEAR
fuga	René Šulc	mminterier	2011



TECHNICKÉ SPECIFIKACE

KOSTRA dřevěná
 PRUŽENÍ popruhy pryžtextilní
 VÝPLŇ polyuretan
 POTAH nesnímatelný
 látka – výběr s omezením
 kůže – ne
 KOVOVÉ ČÁSTI područka ocel, povrchová úprava komaxit RAL 9005 (černá), jemná struktura
 příplatková verze – područka ocel, povrchová úprava komaxit RAL
 VERZE otočná / neotočná

CHARAKTERISTIKA

Název křesla je inspirován varhanní hudbou Johanna Sebastiana Bacha. Při poslechu jeho skladby Toccata a Fuga D moll, BWV 565, vznikaly první skici konceptu.

Ušák nabízí díky vysokému opěráku a komfortnímu sedáku velmi pohodlné sezení. K vysokému pohodlí přispívají i loketní opěrky. Boční opěrky hlavy akusticky i vizuálně odstiňují a poskytují tak uživateli možnost uniknout okolnímu světu a soustředěně číst nebo odpočívat. Součástí návrhu je i taburet pro odpočinek v pololeže s nataženými nohami.

TECHNICAL SPECIFICATIONS

FRAME wood
 SPRINGING rubber-textile straps
 FILLING polyurethane
 UPHOLSTERY non-removable cover
 fabric – limited choice
 leather – no
 METAL PARTS steel armrest, surface finish – powder coating RAL 9005 (black), fine structure
 optional version – RAL colour powder coating
 VERSION swivel / fixed

CHARACTERISTICS

Name of the Fuga chair is inspired by organ music of Johann Sebastian Bach. When listening to his Toccata and Fuga D moll, BWV 565, the first sketch of the concept was created.

Due to the high backrest and well-appointed seat this wing chair offers very comfortable sitting. The armrests also contribute to the high comfort. The side headrests of this armchair provide acoustic and visual shield. They give the user the opportunity to escape from outside world and concentrate on reading. For relaxation with outstretched legs serves the pouf.

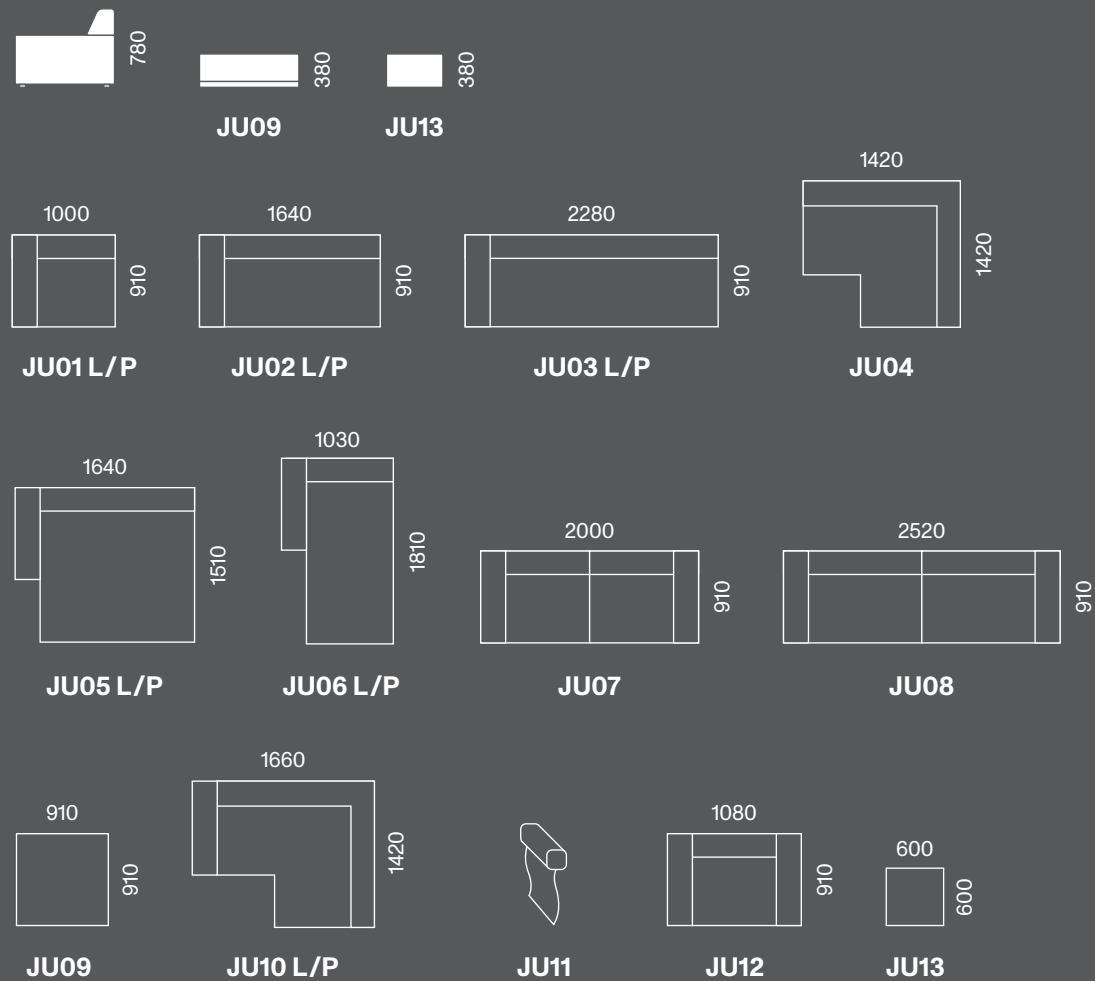

NÁZEV / NAME	DESIGN	VÝROBCE / PRODUCER	ROK / YEAR
juun	Miroslav Maňas, ml.	mminterier	2002



TECHNICKÉ SPECIFIKACE

KOSTRA dřevěná
 PRUŽENÍ popruhy pryžtextilní
 VÝPLŇ polyuretan
 POTAH snímatelný
 látka – výběr bez omezení
 kůže – ano
 NOHA plast – quick-click
 VERZE nerozkládací

CHARAKTERISTIKA

Tvarové řešení hluboké, výrazně horizontálně orientované pohovky posazené těsně nad zemí. Skladba jednotlivých čalouněných dílů umožňuje kombinaci různé hloubky sedáku a vytvoření celé řady variantních sestav včetně rohového sezení. Jednoduchý kubický tvar oživuje zešíkmená linie opěradla, nabízející pohodlné sezení.

TECHNICAL SPECIFICATIONS

FRAME wood
 SPRINGING rubber-textile straps
 FILLING polyurethane
 UPHOLSTERY removable cover
 fabric – unlimited choice
 leather – yes
 LEG plastic – quick-click
 VERSION non-folding

CHARACTERISTICS

A deep, horizontally oriented sofa set just above the ground. The composition of the individual upholstered elements allows the combination of different seat depth and the creation of a wide range of different configurations, including the corner seating. A simple cubic shape revives the angled line of the backrest, offering a comfortable seating.

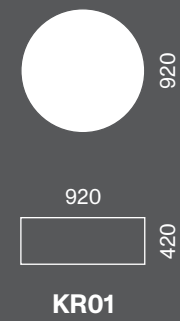

NÁZEV / NAME	DESIGN	VÝROBCE / PRODUCER	ROK / YEAR
kruh	mmstudio	mminterier	2013

TECHNICKÉ SPECIFIKACE

KOSTRA dřevěná
 PRUŽENÍ popruhy pryžtextilní
 VÝPLŇ polyuretan
 POTAH snímatelný
 látka – výběr bez omezení
 kůže – ne
 NOHA plastová – quick-click

CHARAKTERISTIKA

Kruh je vhodný do kombinace k pohovkám nebo jako samostatný prvek.

TECHNICAL SPECIFICATIONS

FRAME wood
 SPRINGING rubber-textile stripes
 FILLING polyurethane
 UPHOLSTERY removable cover
 fabric – unlimited choice
 leather – no
 LEG plastic – quick-click

CHARACTERISTICS

Kruh model is suitable for a combination with sofas or as a solitaire piece.

OCENĚNÍ	AWARDS
Dobrý design 2006	Good design 2006

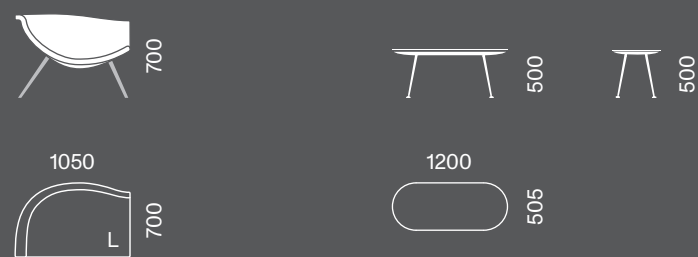

NO4S L/P

NÁZEV / NAME	DESIGN	VÝROBCE / PRODUCER	ROK / YEAR
no4s (not only 4 seats)	Jerry Koza	mminterier	2005



TECHNICKÉ SPECIFIKACE	TECHNICAL SPECIFICATIONS
<p>SKELET černá lesk / bílá lesk VÝPLŇ polyuretan POTAH nesnímatelný látka – výběr s omezením kůže – ne KOVOVÉ ČÁSTI nerez ocel, povrchové úprava – mat</p>	<p>SHELL black gloss / white glosss FILLING polyurethane UPHOLSTERY non-removable cover fabric – limited choice leather – no METAL PARTS stainless steel, surface finish – matt</p>
CHARAKTERISTIKA	CHARACTERISTICS

Jedná se o 4 čalouněná křesla, která mohou být použita i samostatně. Tvarování skořepiny vycházelo z proporcí lidského těla a skladebnosti dílů. Nosná konstrukce je laminátová skořepina, její viditelná část má čistý a odolný gelcoatový povrch, ve kterém je reliéf výrobní značky. Vnitřní část tvoří čalouněné polyuretanové polstrování, které lze vyjmout pro budoucí alternativní přechalounění. Sedák je opatřen čtyřmi nohami z nerezové oceli se spodními výškově stavitelnými kluzáky. Nohy jsou osazeny přímo do náběhů nosné skořepiny. Sestava 4 křesel a stolu je určena především do administrativních prostor. Pouhým přistrčením k sobě můžeme vytvořit kompozice pro různé situace.

POZICE I.
samostatné křeslo poslouží k pohodlnému jednání či čekání hosta
POZICE II.
jako dvojsedačka vhodná k jednání při setkání dvou stran, také ke krátkodobé relaxaci jako lenoška
POZICE III., IV.
jako dvojsedačka, případně sdružená do celku, poslouží při práci, při sledování filmu, či párty k důvěrnému spřátelení kolektivu

No4s is a collection of 4 armchairs which can be used together or separately. The shape of the shell is based on human body proportions and the ability to combine the separate elements. The supporting construction is a laminated shell. Its visible part has a clean and durable gelcoat finish with the relief of the brand. Inside part is made of polyurethane upholstery which can be removed and upholstered again. The seat is provided with four stainless steel legs with lower height adjustable gliders. The legs are mounted directly into the rails of the shell. The set of 4 chairs and a table is intended primarily for administrative areas. Simply slide the chairs together and create a composition for different situations.

POSITION I.
solitary chair will serve for convenient meeting or waiting for a guest
POSITION II.
as a two-seater suitable for discussions during the meeting of two sides, as well as a lounger for a short relax
POSITION III., IV.
as a two-seater or alternatively combined into one unit it will serve at work, while watching a movie, or at a party for making close friends

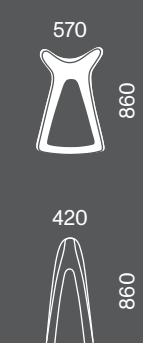

NOM01

NÁZEV / NAME	DESIGN	VÝROBCE / PRODUCER	ROK / YEAR
nomad	Anar Davaasambu	mminterier	2010



TECHNICKÉ SPECIFIKACE	TECHNICAL SPECIFICATIONS
<p>KOSTRA dřevěná VÝPLŇ polyuretan POTAH nesnímatelný látka – výběr s omezením KOVOVÉ ČÁSTI ocel, povrchová úprava komaxit RAL 9005 (černá), jemná struktura</p>	<p>FRAME wood FILLING polyurethane UPHOLSTERY non-removable cover fabric – limited choice METAL PARTS steel, surface finish – powder coating RAL 9005 (black), fine structure</p>
CHARAKTERISTIKA	CHARACTERISTICS

Produkt je navržen jako spojení dvou kultur - mongolského koňského sedla a evropského houpacího křesla. Tím vzniká aktivní a atypické sezení, které je zábavné, neklidné a nekonvenční. Může sloužit jak v domácím prostředí, tak i ve veřejných prostorech.

The product is designed as a combination of two cultures – the Mongolian horse saddle and the European rocking chair. This creates an active and atypical seat, which is funny, restless and unconventional. It can be used in both residential and public interiors.

OCENĚNÍ

Nábytek roku 2018, Asociace českých nábytkářů

AWARDS

Furniture of the Year 2018, Association of Czech Furniture Makers

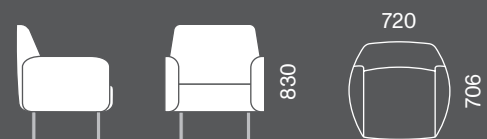

NONA01

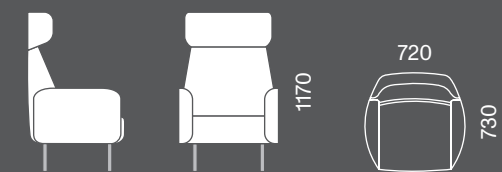

NONA04



NONA02



NONA03



NONA05



NONA06



NONA07

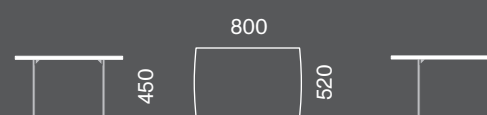

NONA08



NONA09

NÁZEV / NAME	DESIGN	VÝROBCE / PRODUCER	ROK / YEAR
nona	René Šulc	mminterier	2016

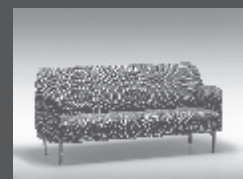

TECHNICKÉ SPECIFIKACE

KOSTRA dřevěná
 PRUŽENÍ popruhy pryžtextilní
 VÝPLŇ polyuretan
 POTAH nesnímatelný
 látka – výběr bez omezení
 kůže – ne
 NOHA ocel, povrchová úprava komaxit RAL 9005 (černá), jemná struktura
 VERZE nerozkládací
 HORNÍ DESKA STOLKU kompaktní deska

CHARAKTERISTIKA

Subtilní organicky měkké tvarosloví s důrazem na ergonomii a pohodlí. I přes zaoblené organické tvarosloví vycházejí základní formy z přímkových ploch. Nicméně všechny plochy jsou lehce vyklenuté, aby tvary měly určité napětí. Toto vyklenutí je v rámci pružnosti běžné potahové látky. Jedinou výjimkou je vnitřní plocha opěraku, kde z přímkové plochy vystupují rohy s lehkým přesahem k bočnicím. Vnější formy kolekce jsou v jednoduchých minimalistických tvarech s důrazem na provedení detailů švů. Celkově tak pohovka i křeslo předpokládá zvenku určitou vizuální střídmost a jednoduchost, která bude v interiéru nekonfliktní a nadčasová. Vnitřní tvary směrem k sedícímu jsou tvarově a ergonomicky zpracované.

TECHNICAL SPECIFICATIONS

FRAME wood
 SPRINGING rubber-textile straps
 FILLING polyurethane
 UPHOLSTERY non-removable cover
 fabric – unlimited choice
 leather – no
 LEG steel, surface finish: powder coating RAL 9005 (black), fine structure
 VERSION non-folding
 TABLE TOP compact board

CHARACTERISTICS

Subtle, organically soft shape with an emphasis on ergonomics and comfort. Despite the rounded organic shapes, the elemental forms are based on straight lines. However, all surfaces are slightly arched. The only exception is the inner surface of the backrest, where the straight lines pass into the corners with an overhang to the sidewalls. The outer forms of the Nona collection have a simple minimalist shape with an emphasis on seam detail. Overall, the sofa and armchair have a certain shape modesty and simplicity that will be easygoing and timeless in the interior. The inner shapes are ergonomically sophisticated towards the user.



OV01



OV02



OV03



OV04

NÁZEV / NAME	DESIGN	VÝROBCE / PRODUCER	ROK / YEAR
oval	Borís Klimek Lenka Damová	mminterier	2018



TECHNICKÉ SPECIFIKACE

KOSTRA dřevěná
 PRUŽENÍ popruhy pryžtextilní
 VÝPLŇ polyuretan
 POTAH nesnímatelný
 látka – výběr s omezením
 kůže – ne
 KOVOVÉ ČÁSTI ocel, povrchová úprava komaxit RAL 9005 (černá), jemná struktura
 NOHA plast – quick-click
 VERZE nerozkládací

CHARAKTERISTIKA

Kolekce Oval je inspirovaná přívětivými měkkými formami s důrazem na jejich vzájemné proporce a napětí. Jednotlivé organické formy dávají vyniknout citlivému tvarování a preciznímu střihu. Vysoké křeslo je vhodné i do veřejného prostoru, kde vynikne jeho odvážná proporce, a vytváří dojem pohodlného trůnu, který pohltí svého uživatele. Kolekce se skládá z vysokého křesla, které lze doplnit o podhlavník, nízkého křesla a podnožky.

TECHNICAL SPECIFICATIONS

FRAME wood
 SPRINGING rubber-textile straps
 FILLING polyurethane
 UPHOLSTERY non-removable cover
 fabric – limited choice
 leather – no
 METAL PARTS steel, surface finish: powder coating RAL 9005 (black), fine structure
 LEG plastic – quick-click
 VERSION non-folding

CHARACTERISTICS

The Oval collection is inspired by friendly soft shapes with an emphasis on their proportions and tensions. Individual organic forms are distinguished by their sensitive forming and precise shape. A high chair is also suitable for use in public interiors, where its bold proportions stand out, and create a comfortable throne that engulfs its user. The collection consists of the high chair that can be supplemented by a headrest, a low chair and a footrest.

Package Collection A



Sedáky / Seats

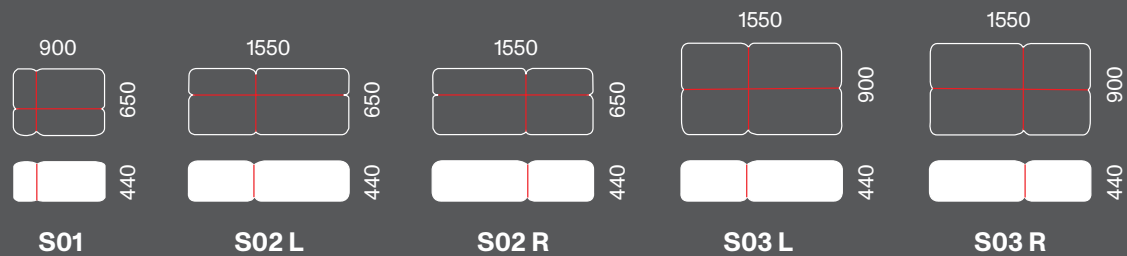

NÁZEV / NAME	DESIGN	VÝROBCE / PRODUCER	ROK / YEAR
package	Boris Klimek Lenka Damová	mminterier	2014

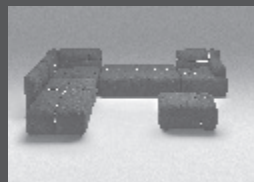

TECHNICKÉ SPECIFIKACE

KOSTRA dřevěná
VÝPLŇ polyuretan
POTAH snímatelný
látka – výběr s omezením
kůže – ne
ELASTICKÉ ŠNŮRY vyměnitelné, barvy dle nabídky
NOHA plastová – quick-click

CHARAKTERISTIKA

Kolekce Package je inspirována poštovními balíky, které samostatně nebo v sestavách (nejsou spojeny), vytvářejí pohodlné sedací prvky v pestrých tvarových a funkčních mutacích. Díky této zdánlivě nahodilosti balíků a jejich vzájemným skládáním je možné vytvořit libovolnou sestavu prvků od taburetu přes rohovou sedačku až po velkolepé sedací sestavy. Samotná forma evokující stlačené balíky je podpořena sofistikovaným a zároveň hravým způsobem provázání čalouněných prvku elastickou šňůrou. Ta se dá demontovat a díky tomu je možné čalouněné potahy snímat a prát.

TECHNICAL SPECIFICATIONS

FRAME wood
FILLING polyurethane
UPHOLSTERY removable cover
fabric – limited choice
leather – no
ELASTIC CORDS removable, various colours
LEG plastic – quick-click

CHARACTERISTICS

The Package collection is inspired by the postal parcels which individually or in sets (not firmly connected), create comfortable seating elements in fancy shapes and functional mutations. Individual packages can be freely combined to create a large number of different configurations from a single pouf to spectacular in-line or corner assemblies. The actual shape that evokes compressed bales, is supported by a sophisticated and playful way of tying the upholstered elements by an elastic cord. This elastic rope can be demounted so the fabric covers can be removed and washed.

Opěráky / Backrests

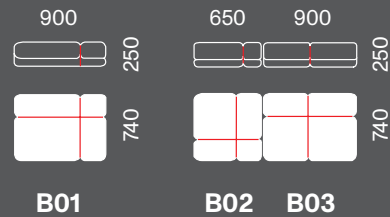

Područky / Armrests

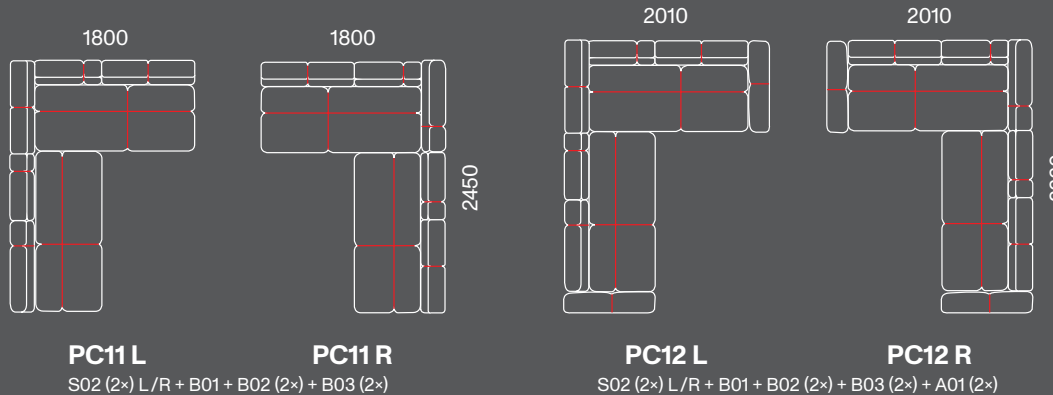
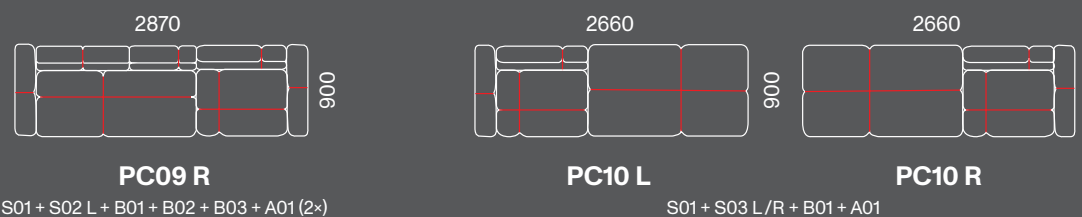
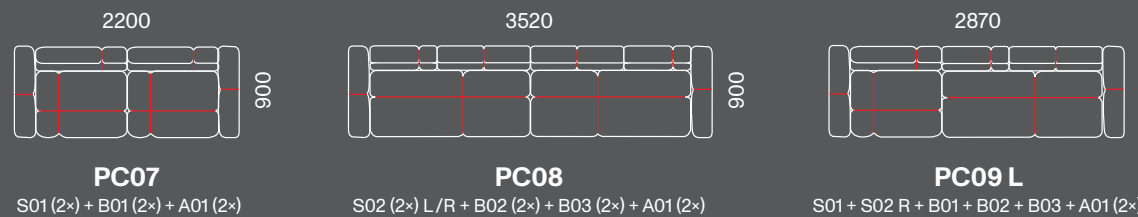
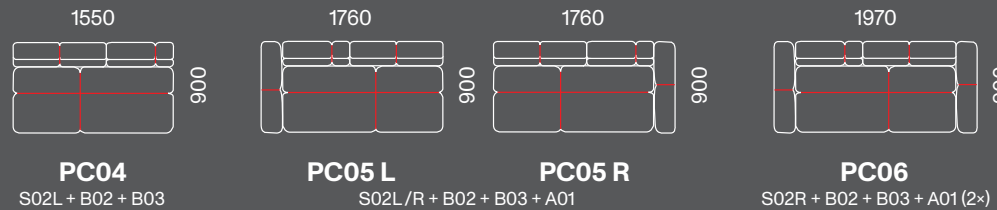
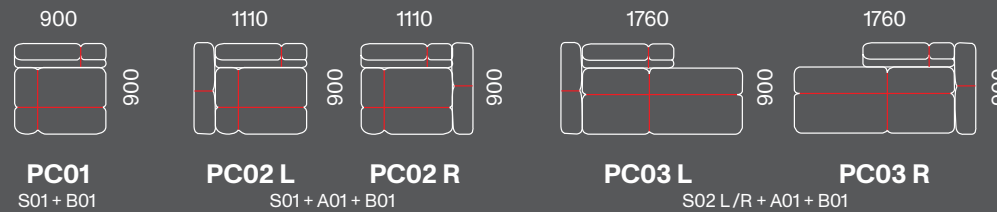
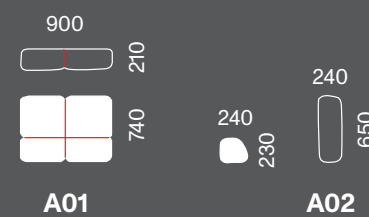

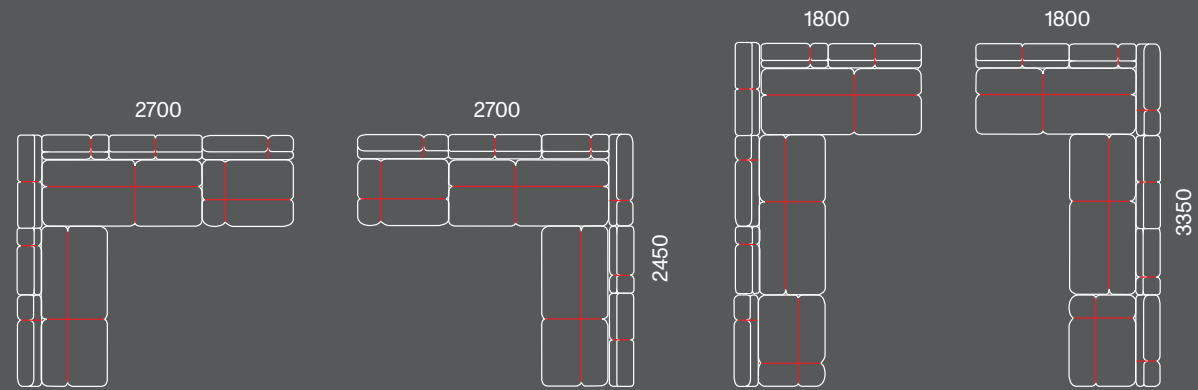

PC13 L
S01 + S02 (2x) L/R + B01 (2x) + B02 (2x) + B03 (2x)

PC13 R
S01 + S02 (2x) L/R + B01 (2x) + B02 (2x) + B03 (2x)

PC14 L
S01 + S02 (2x) L/R + B01 (2x) + B02 (2x) + B03 (2x)

PC14 R
S01 + S02 (2x) L/R + B01 (2x) + B02 (2x) + B03 (2x)

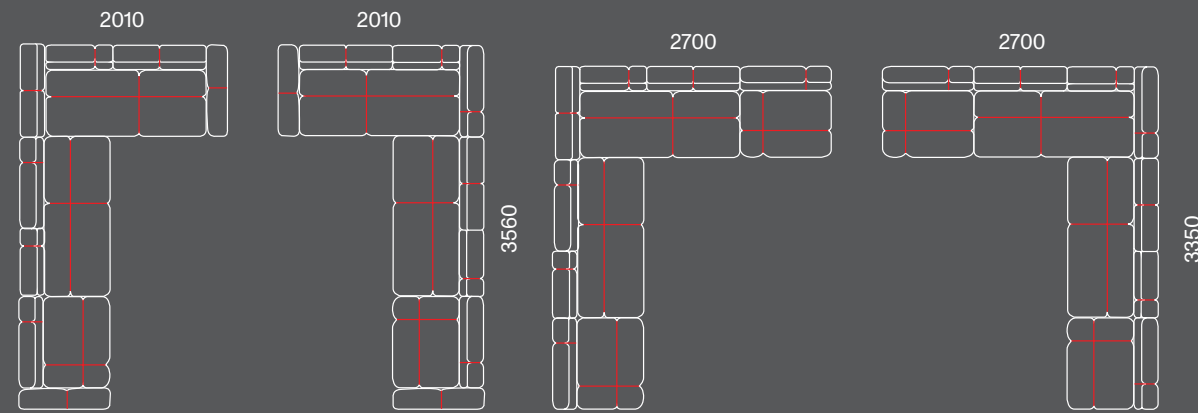

PC15 L
S01 + S02 (2x) L/R + B01 (2x) + B02 (2x) + B03 (2x) + A01 (2x)

PC15 R
S01 + S02 (2x) L/R + B01 (2x) + B02 (2x) + B03 (2x) + A01 (2x)

PC16 L
S01 (2x) + S02 (2x) L/R + B01 (3x) + B02 (2x) + B03 (2x)

PC16 R
S01 (2x) + S02 (2x) L/R + B01 (3x) + B02 (2x) + B03 (2x)

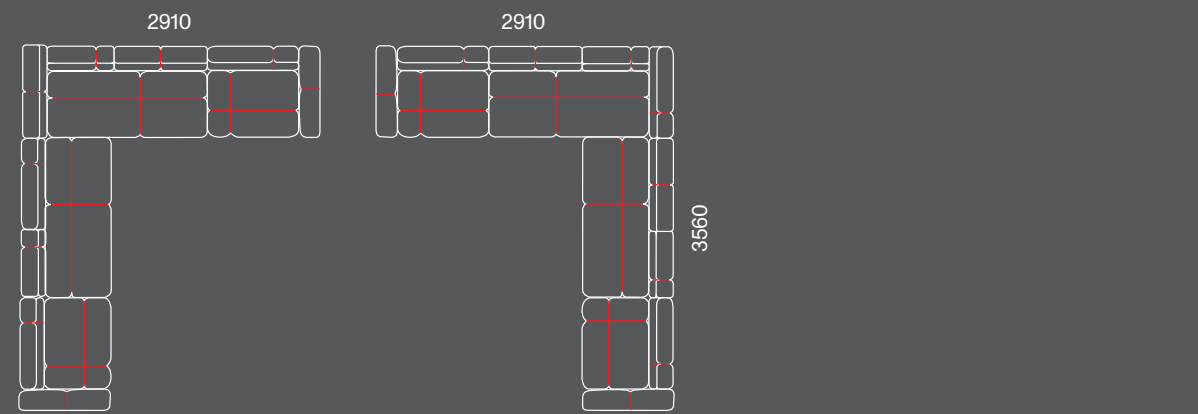

PC17 L
S01 (2x) + S02 (2x) L/R + B01 (3x) + B02 (2x) + B03 (2x) + A01 (2x)

PC17 R
S01 (2x) + S02 (2x) L/R + B01 (3x) + B02 (2x) + B03 (2x) + A01 (2x)

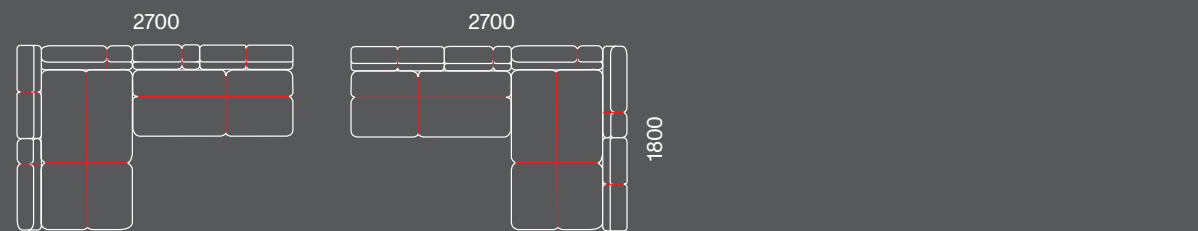

PC18 L
S02 L/R + S03 L/R + B01 (2x) + B02 + B03 (2x)

PC18 R
S02 L/R + S03 L/R + B01 (2x) + B02 + B03 (2x)

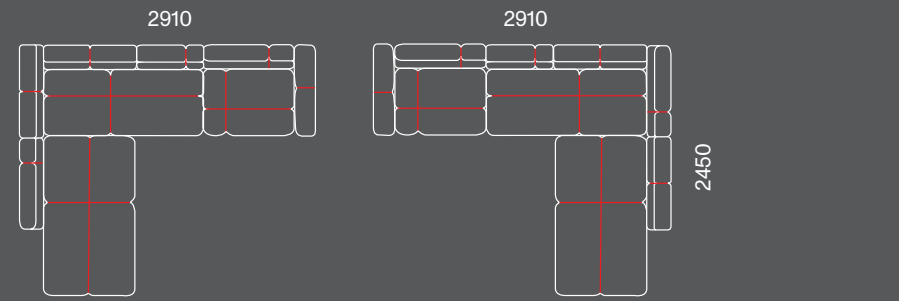

PC19 L
S01 + S02 L/R + S03 L/R + B01 (2x) + B02 + B03 (2x) + A01

PC19 R
S01 + S02 L/R + S03 L/R + B01 (2x) + B02 + B03 (2x) + A01

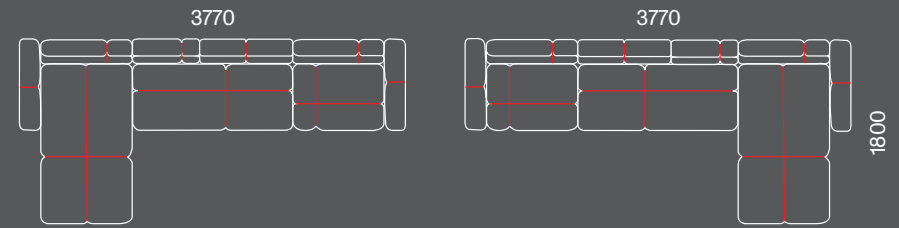

PC20 L
S01 + S02 L/R + S03 L/R + B01 (2x) + B02 + B03 + A01 (2x)

PC20 R
S01 + S02 L/R + S03 L/R + B01 (2x) + B02 + B03 + A01 (2x)

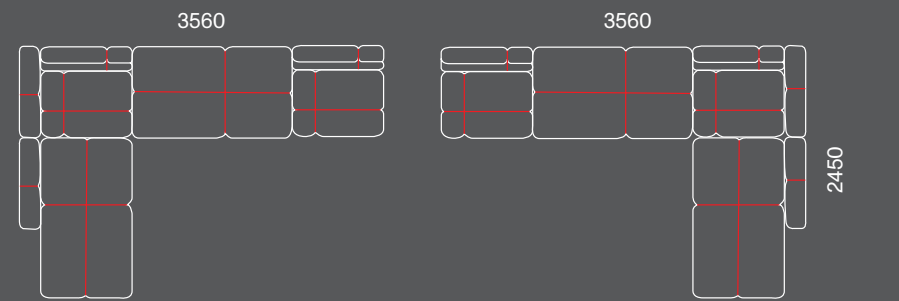

PC21 L
S01 (2x) + S03 (2x) L/R + B01 (2x) + A01 (2x)

PC21 R
S01 (2x) + S03 (2x) L/R + B01 (2x) + A01 (2x)

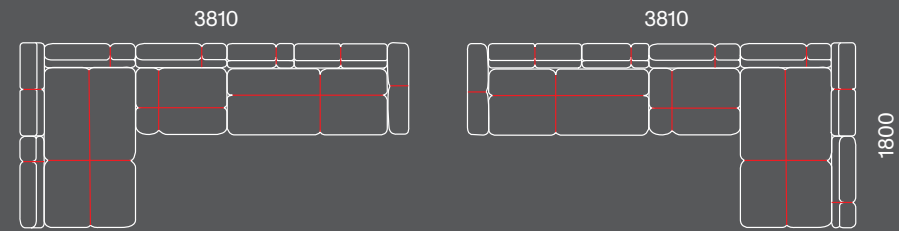

PC22 L
S01 + S02 L/R + S03 L/R + B01 (3x) + B02 + B03 (2x) + A01

PC22 R
S01 + S02 L/R + S03 L/R + B01 (3x) + B02 + B03 (2x) + A01



PL01

PL02

NÁZEV / NAME	DESIGN	VÝROBCE / PRODUCER	ROK / YEAR
ploon	mmstudio	mminterier	2002

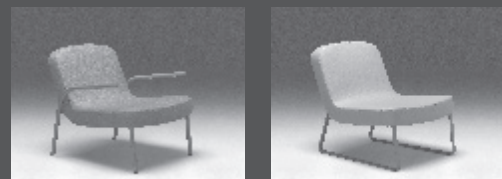

TECHNICKÉ SPECIFIKACE

KOSTRA dřevěná
 PRUŽENÍ popruhy pryžtextilní
 VÝPLŇ polyuretan
 POTAH snímatelný
 látka – výběr bez omezení
 kůže – ne
 KOVOVÉ ČÁSTI nerez ocel, povrchová úprava – mat
 příplatková verze – povrchová úprava komaxit RAL

CHARAKTERISTIKA

Křeslo ploon svým větším poměrem sedáku vůči opěráku vzbuzuje dojem otevřené náruče zvoucí k odpočinku. Jednoduché trubkové nohy přecházejí v zadní partii v oblouk tvořící područky.

Jednodušší varianta odpočinkového křesla ploon rezignuje na područky. Nohy jsou řešeny jednoduchým kovovým rámem.

TECHNICAL SPECIFICATIONS

FRAME wood
 SPRINGING rubber-textile straps
 FILLING polyurethane
 UPHOLSTERY removable cover
 fabric – unlimited choice
 leather – no
 METAL PARTS stainless steel, surface finish – matt
 optional version – surface finish – RAL colour powder coating

CHARACTERISTICS

The Ploon armchair with its open angle between seat and backrest creates the impression of open arm inviting you to relax. Simple tubular legs forming the arch create the armrests.

The simpler version of the Ploon chair resigns on the armrests. The legs are designed with a simple metal frame.

OCENĚNÍ

Nábytek roku 2009, Asociace českých nábytkářů

AWARDS

Furniture of the Year 2009, Association of Czech Furniture Makers

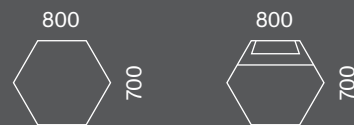

SES02

SES01

NÁZEV / NAME	DESIGN	VÝROBCE / PRODUCER	ROK / YEAR
šest	hipposdesign	mminterier	2007



CHARAKTERISTIKA

Modul „šest“ tvoří základní segment stavebnice sedacího čalouněného nábytku. Umožňuje uživateli sestavit si sedací nábytek do nekonečného množství variací, struktur, délky a šířky v nekonečné barevné škále a typu potahových látek. Čalouněná sedací stavebnice je určena do veřejných prostor i pro použití v domácnosti.

CHARACTERISTICS

The module “Šest” (means “six” in Czech) creates a basic segment of modular upholstered seating furniture. It allows the user to build an infinite number of variations, structures, lengths and widths in the infinite colour scale and type of upholstery fabrics. Upholstered modular system is designed for public and residential interiors as well.

NÁZEV / NAME	DESIGN	VÝROBCE / PRODUCER	ROK / YEAR
šest plus jedna	hipposdesign	mminterier	2007



CHARAKTERISTIKA

Modul „šest plus jedna“ tvoří doplňující segment stavebnice sedacího čalouněného nábytku „šest“. Modul je rozměrově zcela totožný jako základní modul „šest“, je však doplněn o opěrák, který nabízí uživateli větší komfort sezení. Kombinací obou modulů lze sestavit sedací nábytek do nekonečného množství variací, struktur, délky a šířky v nekonečné barevné škále a typu potahových látek. Čalouněná sedací stavebnice je určena do veřejných prostor i pro použití v domácnosti.

CHARACTERISTICS

The module “Šest plus jedna” (which means “six plus one” in Czech) forms the complementary segment of the “Šest” upholstered modular system. It has exactly the same dimensions as a basic module “six”, but it is equipped with a backrest which offers the user a more comfortable sitting. By combining both modules, seating furniture can be assembled into an infinite number of variations, structures, lengths and widths in the infinite colour scale and type of upholstery fabrics. Upholstered modular system is designed for public and residential interiors as well.

TECHNICKÉ SPECIFIKACE

KOSTRA dřevěná
 PRUŽENÍ popruhy pryžtextilní
 VÝPLŇ polyuretan
 POTAH nesnímatelný
 látka – výběr bez omezení
 kůže – ano
 NOHA plast – quick-click
 VERZE nerozkládací

TECHNICAL SPECIFICATIONS

FRAME wood
 SPRINGING rubber-textile straps
 FILLING polyurethane
 UPHOLSTERY non-removable cover
 fabric – unlimited choice
 leather – yes
 LEG plastic – quick-click
 VERSION non-folding



610



SH01

870



SH02

NÁZEV / NAME	DESIGN	VÝROBCE / PRODUCER	ROK / YEAR
shaggy	Boris Klimek	mminterier	2010



TECHNICKÉ SPECIFIKACE

KOSTRA plastová
VÝPLŇ polyuretan
POTAH snímatelný
látka – výběr s omezením
NOHA plastová – quick-click

CHARAKTERISTIKA

Taburet Shaggy je inspirovaný stohem sena. V tomto produktu se pojí formální jednoduchost a hravost, funkčnost a jasný ideový záměr, kterým je snaha o přenesení kousku přírody a typické kulisy venkova do našich příbytků. Shaggy vychází ze dvou proporčních variant. Lehká plastová kostra je dutá, což umožňuje praktickou stohovatelnost produktu.

TECHNICAL SPECIFICATIONS

FRAME plastic
FILLING polyurethane
UPHOLSTERY removable cover
fabric – limited choice
LEG plastic – quick-click

CHARACTERISTICS

The Shaggy pouf is inspired by a haystack. This product combines formal simplicity and playfulness, functionality and a clear ideological intent, which is trying to transfer a piece of nature and typical rural scenery into our homes. Shaggy is produced in two proportional variations. Lightweight, hollow plastic skeleton allows convenient stacking of this product.

OCENĚNÍ

Nábytek roku 2016, Asociace českých nábytkářů
EDIDA - Elle Decoration International Design Award for year 2015

AWARDS

Furniture of the Year 2016, Association of Czech Furniture Makers
EDIDA - Elle Decoration International Design Award for year 2015

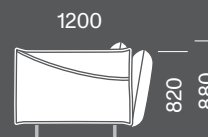

SF01

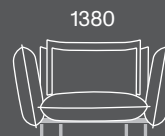

SF02

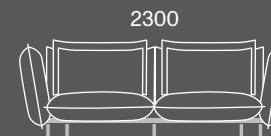

3220

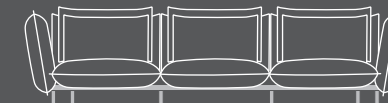

SF03

NÁZEV / NAME	DESIGN	VÝROBCE / PRODUCER	ROK / YEAR
soft	hipposdesign	mminterier	2014



TECHNICKÉ SPECIFIKACE

KOSTRA kovová
PRUŽENÍ popruhy pryžtextilní
VÝPLŇ polyuretan
POTAH snímatelný
látka – výběr bez omezení
kůže – ne
NOHA ocel, povrchová úprava komaxit RAL 9005 (černá), jemná struktura
VERZE nerozkládací

CHARAKTERISTIKA

„relaxuj, sni, miluj, naslouchej, povídej...“

Nová kolekce čalouněného nábytku Soft navržená pro firmu mminterier. Tvoří ji ocelová nosná konstrukce v kombinaci špičkových polyuretanových pěn a 3D potahových látek. Ze tří řad měkkých opěrných polštářů jsou poslední dvě volně vložené. Toto řešení umožňuje uživateli vytvořit si libovolnou tvarovou sestavu a kombinaci pro individuální odpočinek i jiné užití. Soft je navržen tak, aby se vešel do malého bytu, ale zároveň uměl vytvořit pohodlnou platformu v prostoru velké kubatury. Kolekce obsahuje křeslo, malou sofou a velkou sofou. Záměrně kolekci necharakterizujeme do obvyklých označení „dvoumístná“ a „třímístná“. Hra s porušováním zažitých rozměrů je totiž součástí konceptu návrhu vycházející z našeho průzkumu, jakým způsobem je v současnosti tento typ nábytku vnímán a používán. Kolekci Soft je možné ocalounit do velkého spektra barev a tvarů 3D látek, nebo látek určených pro vysokou zátěž. Nábytek si tak může najít uplatnění v recepcích hotelů, jednacích prostorách, čekárnách atd.

TECHNICAL SPECIFICATIONS

FRAME metal
SPRINGING rubber-textile straps
FILLING polyurethane
UPHOLSTERY removable cover
fabric – unlimited choice
leather – no
LEG steel, surface finish: powder coating RAL 9005 (black), fine structure
VERSION non-folding

CHARACTERISTICS

„relax, dream, love, listen, chat...“

A new Soft collection of upholstered furniture designed for mminterier. It consists of a steel supporting frame in combination with high-end polyurethane foams and 3D upholstery fabrics. From the three rows of soft backing pillows, the last two are loosely inserted. This solution allows the user to create any shape and combination for individual relaxation and other uses as well. Soft is designed to fit into a small apartment, but at the same time, it can create a comfortable platform in a space of a big cubic capacity. The collection includes a chair, a small and a large sofa. We do not characterize this collection by the usual designation “two-seater” and “three-seater” on purpose. Playing with violations of routine dimension is the part of the design concept based on our research how is this type of furniture currently perceived and used. Collection Soft can be upholstered into a large spectrum of colors and shapes of 3D fabrics or fabrics intended for contract use. Furniture can thus find applications in hotel receptions, meeting areas, waiting rooms etc.



SO08

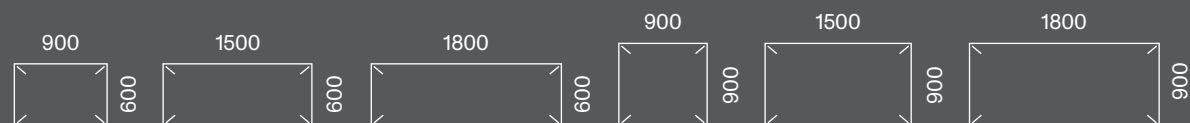

SE01

SE02

SE03

SE04

SE05

SE06



OP09

OP09

OP09

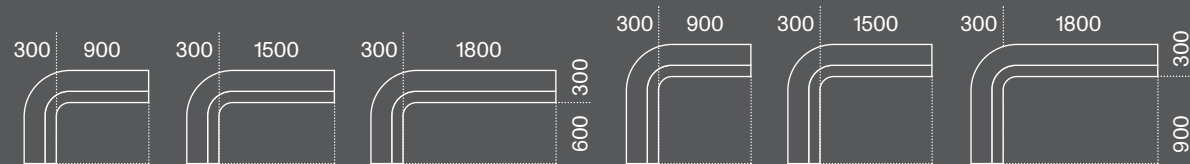

OP01 L/P

OP02 L/P

OP03 L/P

OP04 L/P

OP05 L/P

OP06 L/P



SO08

71×58
s válcem
with cylinder

71×58
bez válce
without cylinder

60×50
s lemem
with hem

60×50
bez lemu
without hem

45×45

NÁZEV / NAME	DESIGN	VÝROBCE / PRODUCER	ROK / YEAR
soho	Martin Frank	mminterier	2005



TECHNICKÉ SPECIFIKACE

KOSTRA dřevěná
PRUŽENÍ popruhy pryžtextilní
VÝPLŇ polyuretan
polštáře – péřové
POTAH snímatelný
látka – výběr bez omezení
kůže – ano
NOHA sedačka – aluminium, povrchová úprava lesk / mat
křeslo – ocel, povrchová úprava - lesk/mat
VERZE nerozkládací

CHARAKTERISTIKA

Tento velmi variabilní sedací systém je založen na principu možnosti skládání sedacích dílů o dvou hloubkách a přiřazení samostatných, různě dlouhých opěradel. Ty tvoří současně i područky a ve svém konstantním tvaru v celé své délce obepínají celou vytvořenou sestavu. Při použití hlubšího sezení je možno sestavu doplnit polštáři.

TECHNICAL SPECIFICATIONS

FRAME wood
SPRINGING rubber-textile straps
FILLING polyurethane
pillows – feather
UPHOLSTERY removable cover
fabric – unlimited choice
leather – yes
LEG sofa – aluminium, surface finish – gloss/matt
armchair – steel, surface finish – gloss/matt
VERSION non-folding

CHARACTERISTICS

This very flexible seating system is based on the possibility of composing seats in two depths and backrests of various lengths. At the same time these backrests form armrests, and in their constant shape they encircle the whole seating assembly along the entire length. When using deeper seating, the sofa set can be supplemented with pillows.



SSS01

SSS02

SSS03



SSS04

NÁZEV / NAME	DESIGN	VÝROBCE / PRODUCER	ROK / YEAR
sss!	Radim Babák	mminterier	2000



TECHNICKÉ SPECIFIKACE

KOSTRA dřevěná
PRUŽENÍ popruhy pryžtextilní
VÝPLŇ polyuretan
POTAH nesímatelný
látka – výběr s omezením
kůže – ne
KOVOVÉ ČÁSTI nerez ocel, povrchová úprava – mat
příplatková verze – povrchová úprava komaxit RAL
VERZE nerozkládací

CHARAKTERISTIKA

Kolekce nábytku sss! definuje průniky přísných linií základních geometrických forem s povinností zachovat všechny funkční hodnoty a parametry, které musí čalouněný nábytek budoucímu uživateli nabídnout.

TECHNICAL SPECIFICATIONS

FRAME wood
SPRINGING rubber-textile straps
FILLING polyurethane
UPHOLSTERY non-removable cover
fabric – limited choice
leather – no
LEG stainless steel, surface finish – matt
optional version – surface finish – RAL colour powder coating
VERSION non-folding

CHARACTERISTICS

The Sss! collection is defined by interference of strict basic lines and geometrical forms. At the same time it preserves all functional values and parameters, which must upholstered furniture offer to its user.

Nábytek roku 2009, Asociace českých nábytkářů
Grand Prix Mobitex, Brno 2009



SW01

SW02

Furniture of the Year 2009, Association of Czech Furniture Makers
Grand Prix Mobitex, Brno 2009

NÁZEV / NAME	DESIGN	VÝROBCE / PRODUCER	ROK / YEAR
swing	René Šulc	mminterier	2007



TECHNICKÉ SPECIFIKACE

KOSTRA dřevěná
PRUŽENÍ bez pružení
VÝPLŇ polyuretan
POTAH nesnímatelný
látka – výběr s omezením
kůže – ano
PODRUČKA sklolaminát, povrchová úprava – černá lesk
NOHA plast, dno HPS černé
VARIANTA houpací
VERZE nerozkládací

CHARAKTERISTIKA

Houpací křeslo je ideální prostředek pro relaxaci a odpočinek. Jednoduché a elegantní tvarosloví přináší příjemné pohodlí. Provedení ve dvou variantách - s područkami, nebo bez, dle požadavku zákazníka.

TECHNICAL SPECIFICATIONS

FRAME wood
SPRINGING no
FILLING polyurethane
UPHOLSTERY non-removable cover
fabric – limited choice
leather – yes
ARMREST fibreglass, surface finish – black gloss
LEG plastic, black HPS bottom
TYPE rocking
VERSION non-folding

CHARACTERISTICS

This rocking armchair is ideal facility for relax and rest. Simple and elegant design offers cozy comfort. Available in two versions - with and without armrests, according to customer requirements.

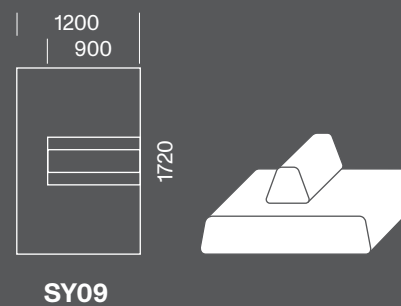
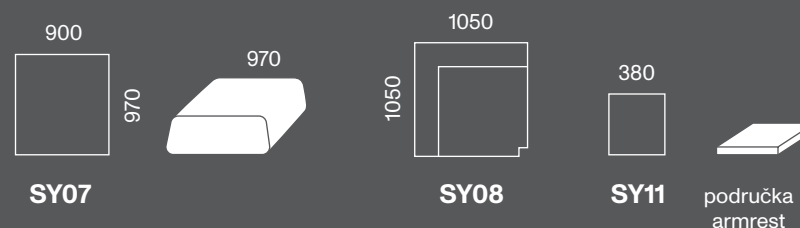
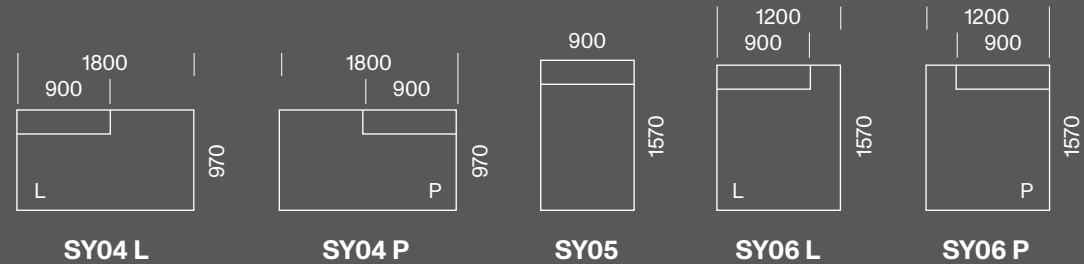
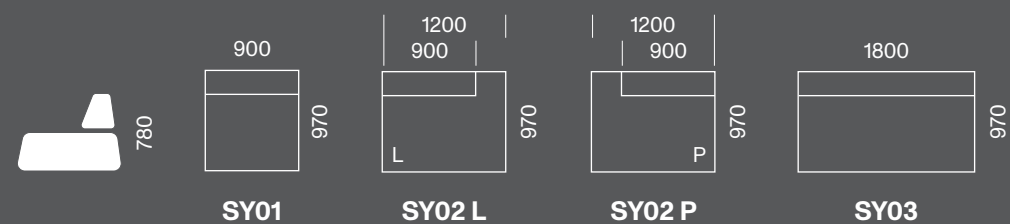

NÁZEV / NAME	DESIGN	VÝROBCE / PRODUCER	ROK / YEAR
systemi	Martin Frank	mminterier	2004



TECHNICKÉ SPECIFIKACE

KOSTRA dřevěná
PRUŽENÍ popruhy pryžtextilní
VÝPLŇ polyuretan
POTAH snímatelný
látka – výběr bez omezení
kůže – ano
NOHA dřevěná, povrchová úprava moření (černá), quick-click

CHARAKTERISTIKA

Nízká sedací souprava s pevnými odkládacími plochami umožňuje velmi variabilní využití, skládání do velkých i malých sestav (rohové sestavy i solitérní kusy). Sestavu Systemi lze jednoduše oddělit a přestavit do jiných seskupení. Čalouněná područka také umožňuje posunutí na místo dle aktuální potřeby.

TECHNICAL SPECIFICATIONS

FRAME wood
SPRINGING rubber-textile straps
FILLING polyurethane
UPHOLSTERY removable cover
fabric – unlimited choice
leather – yes
LEG wooden, surface finish – black, quick-click

CHARACTERISTICS

Low sofa system consists of eleven modular units which enables very variable use, and creating countless combinations from small to big assemblies (solitaire pieces or corner sofas). Individual sofa units can be easily separated, and rebuilt into different compositions. Upholstered armrest can be also moved as needed.

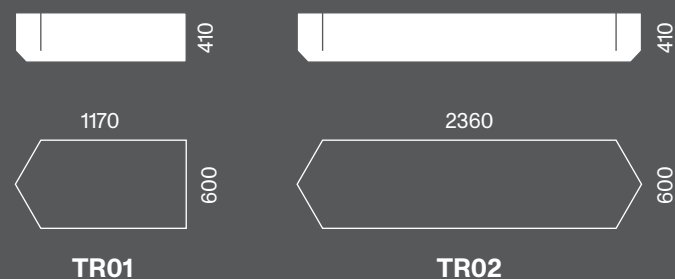

NÁZEV / NAME	DESIGN	VÝROBCE / PRODUCER	ROK / YEAR
tři	hipposdesign	mminterier	2007



TECHNICKÉ SPECIFIKACE

KOSTRA dřevěná
 PRUŽENÍ popruhy pryžtextilní
 VÝPLŇ polyuretan
 POTAH nesnímatelný
 látka – výběr bez omezení
 kůže – ano
 NOHA plastová quick-click
 VARIANTA nerozkládací

CHARAKTERISTIKA

Čalouněnou sedací stavebnici „tři“ tvoří dva základní segmenty. Segment 02 je delší a má obě strany zakončené do tvaru šipky. Segment 01 je kratší má jednu stranu zakončenou ve tvaru šipky a druhou kolmo k ploše sezení. Stavebnice se tímto stává variabilnější umožňující sestavení sedacího nábytku do nekonečné struktury různé délky a šířky v nekonečné barevné škále a typu potahových látek. Čalouněná sedací stavebnice je určena především do veřejných prostor.

TECHNICAL SPECIFICATIONS

FRAME wood
 SPRINGING rubber-textile straps
 FILLING polyurethane
 UPHOLSTERY non-removable cover
 fabric – unlimited choice
 leather – yes
 LEG plastic – quick-click
 VERSION non-folding

CHARACTERISTICS

The “Tři” upholstered modular system consists of two basic segments. “A” segment is longer and has both sides ending in a shape of arrow. “B” segment is shorter and has the shape of arrow on one side only. Due to its shape the modular system becomes more variable and allows you to arrange the seating furniture into endless shapes, lengths and widths, in an infinite range of colours and types of upholstery fabrics. This modular system is primarily designed for public interiors.

OCENĚNÍ	AWARDS
Dobry design 2006, Designcentrum ČR, 2006	Good design 2006, Designcentrum CZ, 2006

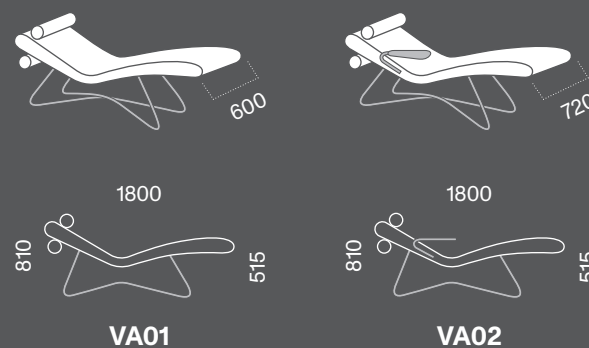

NÁZEV / NAME	DESIGN	VÝROBCE / PRODUCER	ROK / YEAR
vážka	René Šulc	mminterier	2004

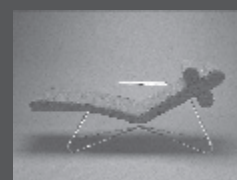

TECHNICKÉ SPECIFIKACE

KOSTRA dřevěná
 PRUŽENÍ popruhy pryžtextilní
 VÝPLŇ polyuretan
 POTAH snímatelný
 látka – výběr bez omezení
 kůže – ne
 KOVOVÉ ČÁSTI nerez ocel, povrchová úprava – mat
 příplatková verze – povrchová úprava komaxit RAL
 PODRUČKA perspex – frost polar bílá

CHARAKTERISTIKA

Vážka je odpočívadlo, které je svým charakterem předurčeno k relaxaci a odpočinku. Výškové nastavení polštářů podhlavníku umožňuje přizpůsobení individuální tělesné výšce uživatele, a tak dosažení maximálního pohodlí.

TECHNICAL SPECIFICATIONS

FRAME wood
 SPRINGING rubber-textile straps
 FILLING polyurethane
 UPHOLSTERY removable cover
 fabric – unlimited choice
 leather – no
 METAL PARTS stainless steel, surface finish – matt
 optional version – surface finish – RAL colour powder coating
 ARMREST perspex – frost polar, surface finish – white

CHARACTERISTICS

This lounge-chair, inspired by a dragonfly, is determined by its character for relaxation and rest. The height adjustable headrest pillows allow to adapt to the individual body height of the user, and maximize the comfort.

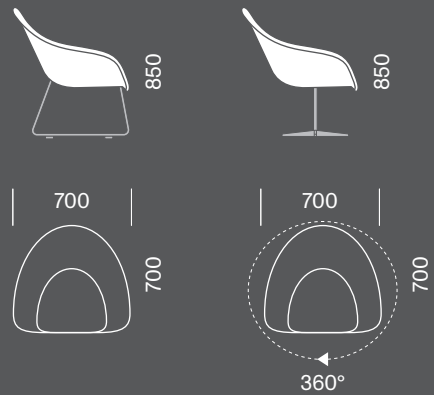

WOK01

WOK02

NÁZEV / NAME	DESIGN	VÝROBCE / PRODUCER	ROK / YEAR
--------------	--------	--------------------	------------

wok	mmstudio	mminterier	2014
-----	----------	------------	------

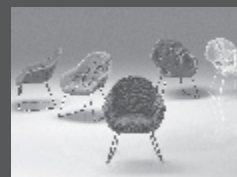

TECHNICKÉ SPECIFIKACE

KOSTRA sklolaminátová skořepina
 VÝPLŇ polyuretan
 POTAH nesnímatelný
 látka – výběr s omezením
 kůže – ne
 KOVOVÉ ČÁSTI
 WOK 01: ocel, povrchová úprava komaxit RAL 9005 (černá), jemná struktura
 příplatková verze – povrchová úprava komaxit RAL
 WOK 02: ocel, povrchová úprava bronz

CHARAKTERISTIKA

Tvarově zajímavé křeslo Wok vychází ze skandinávského sedacího nábytku 60. let. Subtilní laminátová skořepina je celočalouněná, lehké kovové nohy jsou k dispozici v různých barvách.

TECHNICAL SPECIFICATIONS

FRAME fiberglass shell
 FILLING polyurethane
 UPHOLSTERY non-removable cover
 fabric – limited choice
 leather – no
 METAL PARTS
 WOK 01: steel, surface finish – powder coating RAL 9005 (black), fine structure
 optional version – RAL colour powder coating
 WOK 02: steel, surface finish: bronze

CHARACTERISTICS

Shape of the Wok chair is based on Scandinavian seating furniture style of the '60s. The subtle fiberglass shell is fully upholstered, lightweight metal legs are available in a variety of colours.

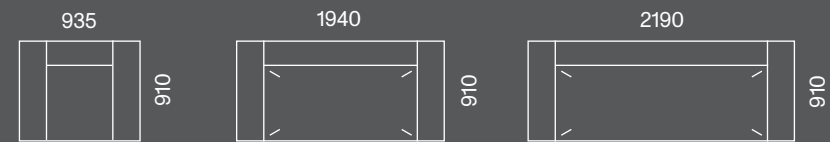

ZI01

ZI02

ZI03

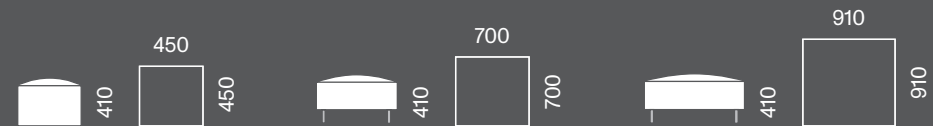

ZI04

ZI05

ZI06

NÁZEV / NAME	DESIGN	VÝROBCE / PRODUCER	ROK / YEAR
--------------	--------	--------------------	------------

zigi	mmstudio	mminterier	2003
------	----------	------------	------



TECHNICKÉ SPECIFIKACE

KOSTRA dřevěná
 PRUŽENÍ popruhy pryžtextilní
 VÝPLŇ polyuretan
 POTAH snímatelný
 látka – výběr bez omezení
 kůže – ano
 NOHA ocel, povrchová úprava komaxit RAL 9005 (černá), jemná struktura

CHARAKTERISTIKA

Model Zigi navazuje na starší typy nízkých hlubokých pohovek. Zaujme zajímavým řešením opěradla, prohnutého v části přecházející v sedák. Díky ergonomickému tvarování opěradla nabízí velmi pohodlné sezení. Zigi je příkladem moderního výrobku, vyznačujícího se kvalitním designem, elegantním tvarem a perfektním zpracováním.

TECHNICAL SPECIFICATIONS

FRAME wood
 SPRINGING rubber-textile straps
 FILLING polyurethane
 UPHOLSTERY removable cover
 fabric – unlimited choice
 leather – yes
 LEG steel, surface finish – powder coating RAL 9005 (black), fine structure

CHARACTERISTICS

The Zigi model builds on the older types of low deep sofas. It is interesting by its attractive solution of the armrests, bent in the part that passes into the seat. Thanks to the ergonomically shaped backrest, it offers a very comfortable sitting. The Zigi is an example of a modern product, characterized by quality design, elegant shape and perfect workmanship.

katalog
CATALOGUE

mminterier

kontakt:
CONTACT

MMINTERIER UHERSKOBRODSKÁ 1034 MM@MMINTERIER.CZ
763 26 LUHAČOVICE WWW.MMINTERIER.CZ
CZECH REPUBLIC

BAREVNÉ FOTOGRAFIE / COLOR PHOTOS FILIP ŠLAPAL
GRAFICKÝ DESIGN / GRAPHIC DESIGN ANYMADE STUDIO
VÝBĚR LÁTEK / TEXTILE SELECTION (P. 46-51, 54-59, 62, 76, 78-79, 84-85, 90) DURCH DUO
ČERNOBÍLÉ FOTOGRAFIE / BLACK AND WHITE PHOTOS FRANTIŠEK CHRÁSTEK



mminterier®



